

Owner's Manual

Please read before using this equipment.

SYLVANIA

DVD/CD Player with Video Cassette Recorder CDVC90DP

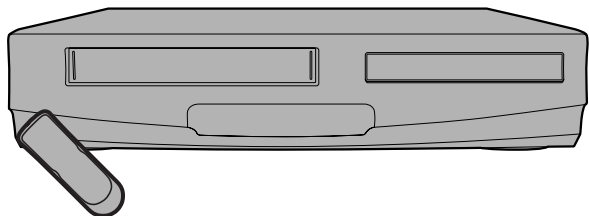

Supplied Accessory

- Remote control (NB109UD or NB159UD) with two AA batteries
- RF cable (WPZ0901TM002)



- Audio/Video cables (WPZ0102TM015 or WPZ0102LTE01)
- Owner's Manual (OVMN04015)

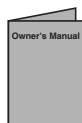
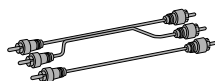

If you need additional operating assistance after reading this owner's manual or to order replacement accessories, please call
TOLL FREE : 1-800-287-4871

Basic TV Connection

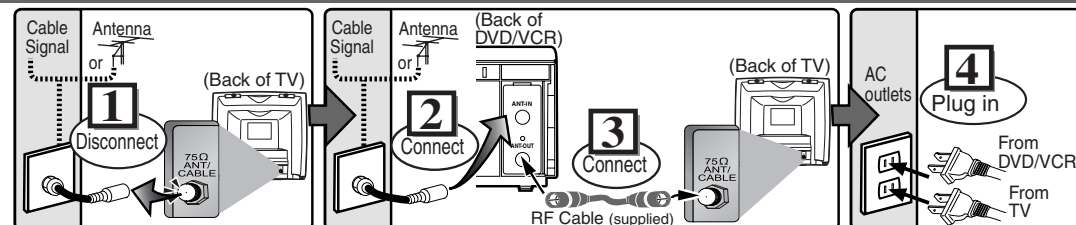

5 Please refer to "Connections" on page 5.

Table of Contents

Precautions

Laser Safety	2
■ Important Safeguards	3
Installation Location	4
Avoid the Hazards of Electrical Shock and Fire	4
Moisture Condensation Warning	4
About Copyright	4
Notice for progressive scan outputs	4
Symbol Used in This Manual	4
Maintenance	4

Setup

■ About the Video Cassettes and Discs	5
Playable Video Cassettes	5
Playable Discs	5
Unplayable Discs	5
■ Connections	5
RF Output Channel	5
Tips for Cable Box or Satellite Box	6
Connection to an Audio System	6
Connection to a TV	7
Front & Rear Terminals	7
■ About the Remote Control and Front Panel	8
■ VCR/DVD Switching	9
■ Preparation for First Time Usage	10
Turn on the unit for the first time	10
Clock Set Up	10

VCR Functions

■ Playback	11
■ Recording & OTR (One Touch Recording)	11
■ Other Operations	11
■ On-Screen Operations	12
■ Recording Features	12
Timer Recording	12
Tips for Timer Recording	13
Copying a Video Tape	13
■ MTS System (Multi-Channel Television Sound)	13
■ Special Features	14
Time Search / Index Search / Auto Repeat	14

DVD Functions

■ Playback	15
■ MP3 Playback	16
■ The On-Screen Display	16
■ Search Function	17
Track Search / Title/Chapter Search / Time Search	17
■ Marker Setup	17
■ Repeat / Random / Programmed Playback	18
Repeat Playback / Repeat A-B Playback / Random Playback / Programmed Playback	18
■ Special Settings	19
Subtitle Language / Audio Language / Camera Angle / Black Level Setting / Stereo Sound mode / Virtual Surround	19
■ DVD Set Up	20
LANGUAGE Setting	20
DISPLAY Setting	21
AUDIO Setting	21
PARENTAL Setting	22
To return the All Selections of SET UP (except for PARENTAL) to the Default Setting	22

Information

■ Troubleshooting Guide	23
■ Specifications	24
■ Language List	24
■ Limited Warranty	25
Quick Use Guide	27

Precautions

Setup

VCR Functions

DVD Functions

Information

Precautions

WARNING: TO REDUCE THE RISK OF FIRE OR ELECTRIC SHOCK, DO NOT EXPOSE THIS APPLIANCE TO RAIN OR MOISTURE.



CAUTION

RISK OF ELECTRIC SHOCK
DO NOT OPEN



The lightning flash with arrowhead symbol, within an equilateral triangle, is intended to alert the user to the presence of uninsulated "dangerous voltage" within the product's enclosure that may be of sufficient magnitude to constitute a risk of electric shock to persons.



The exclamation point within an equilateral triangle is intended to alert the user to the presence of important operating and maintenance (servicing) instructions in the literature accompanying the appliance.

CAUTION:

TO REDUCE THE RISK OF ELECTRIC SHOCK, DO NOT REMOVE COVER (OR BACK). NO USER SERVICEABLE PARTS INSIDE. REFER SERVICING TO QUALIFIED SERVICE PERSONNEL.

Laser Safety

This unit employs a laser. Only a qualified service person should remove the cover or attempt to service this device, due to possible eye injury.

CAUTION: USE OF CONTROLS OR ADJUSTMENTS OR PERFORMANCE OF PROCEDURES OTHER THAN THOSE SPECIFIED HEREIN MAY RESULT IN HAZARDOUS RADIATION EXPOSURE.

CAUTION: VISIBLE AND INVISIBLE LASER RADIATION WHEN OPEN AND INTERLOCK DEFEATED. DO NOT STARE INTO BEAM.

LOCATION: INSIDE, NEAR THE DECK MECHANISM.

FCC WARNING- This equipment may generate or use radio frequency energy. Changes or modifications to this equipment may cause harmful interference unless the modifications are expressly approved in the instruction manual. The user could lose the authority to operate this equipment if an unauthorized change or modification is made.

RADIO-TV INTERFERENCE

This equipment has been tested and found to comply with the limits for a Class B digital device, pursuant to Part 15 of the FCC Rules. These limits are designed to provide reasonable protection against harmful interference in a residential installation. This equipment generates, uses, and can radiate radio frequency energy and, if not installed and used in accordance with the instructions, may cause harmful interference to radio communications. However, there is no guarantee that interference will not occur in a particular installation. If this equipment does cause harmful interference to radio or television reception, which can be determined by turning the equipment off and on, the user is encouraged to try to correct the interference by one or more of the following measures:

- 1) Reorient or relocate the receiving antenna.
- 2) Increase the separation between the equipment and receiver.
- 3) Connect the equipment into an outlet on a circuit different from that to which the receiver is connected.
- 4) Consult the dealer or an experienced radio/TV technician for help.

This Class B digital apparatus complies with Canadian ICES-003.

CAUTION: TO PREVENT ELECTRIC SHOCK, MATCH WIDE BLADE OF PLUG TO WIDE SLOT, FULLY INSERT.

ATTENTION: POUR ÉVITER LES CHOC ÉLECTRIQUES, INTRODUIRE LA LAME LA PLUS LARGE DE LA FICHE DANS LA BORNE CORRESPONDANTE DE LA PRISE ET POUSSER JUSQU'AU FOND.

A NOTE ABOUT RECYCLING

This product's packaging materials are recyclable and can be reused. Please dispose of any materials in accordance with your local recycling regulations.

Batteries should never be thrown away or incinerated but disposed of in accordance with your local regulations concerning chemical wastes.

Make your contribution to the environment!!!

- Used up batteries do not belong in the dust bin.
- You can dispose of them at a collection point for used up batteries or special waste. Contact your council for details.



For Customer Use:

Read carefully the information located at the back of this unit and enter below the Serial No. Retain this information for future reference.

Model No. _____

Serial No. _____

Important Safeguards

1. Read Instructions - All the safety and operating instructions should be read before the appliance is operated.
2. Retain Instructions- The safety and operating instructions should be retained for future reference.
3. Heed Warnings - All warnings on the appliance and in the operating instructions should be adhered to.
4. Follow Instructions - All operating and use instructions should be followed.
5. Cleaning - Unplug this video product from the wall outlet before cleaning. Do not use liquid cleaners or aerosol cleaners. Use a damp cloth for cleaning. EXCEPTION: A product that is meant for uninterrupted service and, that for some specific reason, such as the possibility of the loss of an authorization code for a CATV converter, is not intended to be unplugged by the user for cleaning or any other purpose, may exclude the reference to unplugging the appliance in the cleaning description otherwise required in item 5.
6. Attachments - Do not use attachments not recommended by the video product manufacturer as they may cause hazards.
7. Water and Moisture- Do not use this video product near water, for example, near a bath tub, wash bowl, kitchen sink, or laundry tub, in a wet basement, or near a swimming pool, and the like.
8. Accessories - Do not place this video product on an unstable cart, stand, tripod, bracket, or table. The video product may fall, causing serious injury to a child or adult, and serious damage to the appliance. Use only with a cart, stand, tripod, bracket, or table recommended by the manufacturer, or sold with the video product. Any mounting of the appliance should follow the manufacturer's instructions and should use a mounting accessory recommended by the manufacturer. An appliance and cart combination should be moved with care. Quick stops, excessive force, and uneven surfaces may cause the appliance and cart combination to overturn.

PORTABLE CART WARNING
(Symbol provided by RETAC)

SS125A
9. Ventilation - Slots and openings in the cabinet are provided for ventilation and to ensure reliable operation of the video product and to protect it from overheating, and these openings must not be blocked or covered. The openings should never be blocked by placing the video product on a bed, sofa, rug, or other similar surface. This video product should not be placed in a built-in installation such as a bookcase or rack unless proper ventilation is provided or the manufacturer's instructions have been adhered to.
10. Power Sources - This video product should be operated only from the type of power source indicated on the marking label. If you are not sure of the type of power supply to your home, consult your appliance dealer or local power company. For products intended to operate from battery power, or other sources, refer to the operating instructions.
11. Grounding or Polarization - This video product is equipped with a polarized alternating-current line plug (a plug having one blade wider than the other). This plug will fit into the power outlet only one way. This is a safety feature. If you are unable to insert the plug fully into the outlet, try reversing the plug. If the plug should still fail to fit, contact your electrician to replace your obsolete outlet. Do not defeat the safety purpose of the polarized plug.
12. Power Cord Protection - Power supply cords should be routed so that they are not likely to be walked on or pinched by items placed upon or against them, paying particular attention to cords at plugs, convenience receptacles, and the point where they exit from the appliance.
13. Outdoor Antenna Grounding - If an outside antenna or cable system is connected to the video product, be sure the antenna or cable system is grounded so as to provide some protection against voltage surges and built-up static charges. Article 810 of the National Electrical Code, ANSI/NFPA No. 70, provides information with regard to

proper grounding of the mast and supporting structure, grounding of the lead-in wire to an antenna discharge unit, size of grounding conductors, location of antenna-discharge unit, connection to grounding electrodes, and requirements for the grounding electrode. (Fig. A)

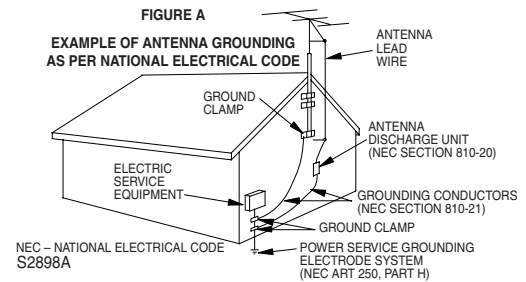

14. Lightning - For added protection for this video product during a lightning storm, or when it is left unattended and unused for long periods of time, unplug it from the wall outlet and disconnect the antenna or cable system. This will prevent damage to the video product due to lightning and power-line surges.
15. Power Lines - An outside antenna system should not be located in the vicinity of overhead power lines or other electric light or power circuits, or where it can fall into such power lines or circuits. When installing an outside antenna system, extreme care should be taken to keep from touching such power lines or circuits as contact with them might be fatal.
16. Overloading - Do not overload wall outlets and extension cords as this can result in a risk of fire or electric shock.
17. Object and Liquid Entry - Never push objects of any kind into this video product through any openings as they may touch dangerous voltage points or short-out parts that could result in a fire or electric shock. Never spill liquid of any kind on the video product.
18. Servicing - Do not attempt to service this video product yourself as opening or removing covers may expose you to dangerous voltage or other hazards. Refer all servicing to qualified service personnel.
19. Damage Requiring Service - Unplug this video product from the wall outlet and refer servicing to qualified service personnel under the following conditions:
 - a. When the power-supply cord or plug is damaged.
 - b. If liquid has been spilled, or objects have fallen into the video product.
 - c. If the video product has been exposed to rain or water.
 - d. If the video product does not operate normally by following the operating instructions. Adjust only those controls that are covered by the operating instructions as an improper adjustment of other controls may result in damage and will often require extensive work by a qualified technician to restore the video product to its normal operation.
 - e. If the video product has been dropped or damaged in any way.
 - f. When the video product exhibits a distinct change in performance this indicates a need for service.
20. Replacement Parts - When replacement parts are required, be sure the service technician has used replacement parts specified by the manufacturer or have the same characteristics as the original part. Unauthorized substitutions may result in fire, electric shock or other hazards.
21. Safety Check - Upon completion of any service or repairs to this video product, ask the service technician to perform safety checks to determine that the video product is in proper operating condition.
22. Heat - This video product should be situated away from heat sources such as radiators, heat registers, stoves, or other products (including amplifiers) that produce heat.

Installation Location

- For safety and optimum performance of this unit:
- Install the unit in a horizontal and stable position. Do not place anything directly on top of the unit. Do not place the unit directly on top of the TV.
 - Shield it from direct sunlight and keep it away from sources of intense heat. Avoid dusty or humid places. Avoid places with insufficient ventilation for proper heat dissipation. Do not block the ventilation holes on the sides of the unit. Avoid locations subject to strong vibration or strong magnetic fields.

Avoid the Hazards of Electrical Shock and Fire

- Do not handle the power cord with wet hands.
- Do not pull on the power cord when disconnecting it from AC wall outlet. Grasp it by the plug.
- If, by accident, water is spilled on this unit, unplug the power cord immediately and take the unit to an Authorized Service Center for servicing. Call 1-800-287-4871 to find out where the nearest Authorized Service Center is located.
- Do not put your fingers or objects into the DVD/VCR cassette holder.

Moisture Condensation Warning

Moisture condensation may occur inside the unit when it is moved from a cold place to a warm place, or after heating a cold room or under conditions of high humidity. Do not use this unit at least for 2 hours until its inside gets dry.

About Copyright





Unauthorized copying, broadcasting, public performance and lending of discs are prohibited. This product incorporates copyright protection technology that is protected by method claims of certain U.S. patents and other intellectual property rights owned by Macrovision Corporation and other rights owners. Use of this copyright protection technology must be authorized by Macrovision Corporation, and is intended for home and other limited viewing uses only unless otherwise authorized by Macrovision Corporation. Reverse engineering or disassembly is prohibited.

Notice for progressive scan outputs

Consumers should note that not all high definition television sets are fully compatible with this product and may cause artifacts to be displayed in the picture. In case of 525 progressive scan picture problems, it is recommended that the user switch the connection to the 'standard definition' output. If there are questions regarding our TV set compatibility with this model 525p DVD player, please contact our customer service center.

Symbol Used in This Manual

The following symbols appear in some headings and notes in this manual.

-  : Description refers to playback or recording of video cassette tapes.
-  : Description refers to playback of DVD-Video discs.
-  : Description refers to playback of Audio CDs.
-  : Description refers to playback of MP3 files.

Maintenance

SERVICING

- Please refer to relevant topics on the Troubleshooting Guide on page 23 before returning the product.
- When this unit become inoperative, do not try to correct the problem by yourself. There are no user-serviceable parts inside. Turn off, unplug the power plug, and please call our help line mentioned on the front page to locate an Authorized Service Center.

CLEANING THE CABINET

- Use a soft cloth slightly moistened with a mild detergent solution. Do not use alcohol, solvents or any other abrasive liquids and/or materials.

CLEANING DISCS

- When a disc becomes dirty, clean it with a cleaning cloth. Wipe the disc from the center out. Do not wipe in a circular motion.
- Do not use solvents such as benzine, thinner, commercially available cleaners, detergent, abrasive cleaning agents or antistatic spray intended for analogue records.

CLEANING THE DISC LENS

- If this unit still does not perform properly although you refer to the relevant sections and to "TROUBLESHOOTING GUIDE" in this Owner's Manual, the laser optical pickup unit may be dirty. Consult your dealer or an Authorized Service Center for inspection and cleaning of the laser optical pickup unit.

DISC HANDLING

- Handle the discs so that fingerprints and dust do not adhere to the surfaces of the discs.
- Always store the disc in its protective case when it is not used.

AUTO HEAD CLEANING

- Automatically cleans video heads as you insert or remove a cassette, so you can see a clearer picture.
- Playback picture may become blurred or interrupted while the TV program reception is clear. Dirt accumulated on the video heads after a long period of use, or the usage of rental or worn tapes can cause this problem. If a streaky or snowy picture appears during playback, the video heads in your DVD/VCR may need to be cleaned.

1. Please visit your local Audio/Video store and purchase a good quality VHS Video Head Cleaner.
2. If a Video Head Cleaner does not solve the problem, please call our help line mentioned on the front page to locate an Authorized Service Center.

NOTES:

- Remember to read the instructions included with the video head cleaner before use.
- Clean video heads only when problems occur.

Note to CATV system installer

This reminder is provided to call the CATV system installer's attention to Article 820-40 of the NEC that provides guidelines for proper grounding and, in particular, specifies that the cable ground should be connected to the grounding system of the building, as close to the point of cable entry as practical.

Manufactured under license from Dolby Laboratories. "Dolby" and the double-D symbol are trademarks of Dolby Laboratories.

Setup

About the Video Cassettes and Discs

Playable Video Cassettes

Use only cassettes marked **VHS** with this DVD/VCR.

Playable Discs

Playable discs	Mark (logo)	Region code	Recorded signals	Disc size	Disc types
DVD-Video * 1,2,4,6			Digital video (MPEG2)	12 cm or 8cm	
DVD-R DVD-RW * 1,2,3,4,5,6		-			
DVD+R DVD+RW * 1,2,3,4,5,6		-			
Audio CD * 4,6		-	Digital audio or MP3	12 cm or 8cm	Digital audio
CD-R CD-RW * 4,5,6					MP3

If you cannot play back a disc which bears one of the marks above, check the following notes.

*1: This unit conforms to the NTSC color system. Discs recorded in other color systems such as PAL cannot be played back.

*2: Certain DVD-Video discs do not operate as described in this manual due to the intentions of the disc's producers.

*3: Only the discs which have been recorded in the video format and finalized can be played back.

Discs unfinalized or recorded in the video recording format cannot be played back.

Depending on the recording status of a disc, the disc may not be played back at all or normally (the picture or sound may not be smooth, etc.).

*4: Scratched or stained discs may not be played back.

*5: Some discs cannot be played back because of incompatible recording conditions, characteristics of the recorder or special properties of discs.

*6: You can play back discs which bear the marks above. If you use nonstandardized discs, this unit may not play them back. Even if they are played back, the sound or video quality will be compromised.

Unplayable Discs

• On the following discs, only the sound can be heard (picture cannot be viewed).

CDV
CD-G

• NEVER play back the following discs. Otherwise, malfunction may result!

DVD-RAM
CD-I
Photo CD
DVD with region codes other than 1 or ALL
DTS-CD
DVD-ROM for personal computers
CD-ROM for personal computers

• On the following disc, the sound MAY NOT be heard.

Super Audio CD

Note: Only the sound recorded on the normal CD layer can be delivered.

The sound recorded on the high density Super Audio CD layer cannot be delivered.

• Any other discs without compatibility indications.

Connections

Please refer to "Basic TV Connection" on the front page before you use this unit.

RF Output Channel

If channel 3 is already occupied for broadcasting,

1) Set your TV to channel 4.

2) Insert a pre-recorded tape into this unit.

3) Press the OUTPUT button on the DVD/VCR so that the VCR OUTPUT light is lit.

• If "VCR" light does not appear on the display of this unit, press the VCR/TV button on the remote control.

4) Press the PLAY button once.

5) After a few seconds, press the PLAY button on the DVD/VCR for 3 seconds.

• The RF output channel will change to channel 4 from channel 3 and you will see a playback picture. In this case, "ch04" will appear on the front panel.

• When a picture does not appear on the TV screen, repeat step [4].

6) Press the STOP button to stop playback.

Tips

• The RF output channel may not change when you adjust tracking during playback. In this case, stop the playback, and start the playback again. After that, press the PLAY button on the DVD/VCR for 3 seconds again.

Tips for Cable Box or Satellite Box

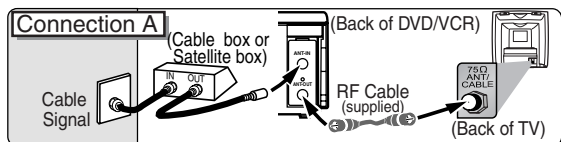

Select this connection when you want to view or record a scrambled channel. With this connection, channels cannot be changed on the DVD/VCR. You can view or record ONLY the channels you have selected on the cable box or the satellite box.

- While you are recording, only the recorded channel can be viewed.

To select channels of the cable box or satellite box

- 1) Turn on the DVD/VCR by pressing the POWER button, and then, press the VCR/TV button. The "POWER" and "VCR" lights on the front panel will appear. Then, press the CHANNEL buttons to select channel 3 or 4 (the same channel as the output channel of the cable box or satellite box).
- If you use the channel 4, you need to change the DVD/VCR's RF output to channel 4. Refer to "RF Output Channel".
- 2) At the TV, select channel 3 or 4 (the same channel as you have selected at step 1).
- 3) At the cable box or satellite box, select the channel you want to view or record.

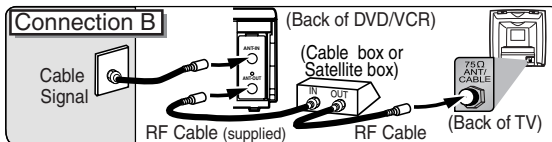

Select this connection when you want to change channels on the DVD/VCR. With this connection, you may watch one channel while recording another.

- You may not view or record a scrambled channel.

To select channels of the cable box or satellite box

- 1) At the cable box or satellite box, select channel 3 or 4 (the same channel as the DVD/VCR's RF output channel.)
- Refer to "RF Output Channel".
- 2) At the TV, select the same channel as the output channel (3 or 4) of the cable box or satellite box.
- 3) Turn on the DVD/VCR by pressing the POWER button, and then, press the VCR/TV button. The "POWER" and "VCR" lights on the front panel will appear. Then, select the channel you want to view or record.

To play back a tape

- Follow the steps 1) to 2) above. Then, play back a tape.
- Refer to "Playback" on page 11.

To view one channel while recording another

- 1) While you are recording on the DVD/VCR, press the VCR/TV button so that the "VCR" light disappears on the DVD/VCR.
- 2) At the cable box or satellite box, select the channel you want to view.

Connection to an Audio System

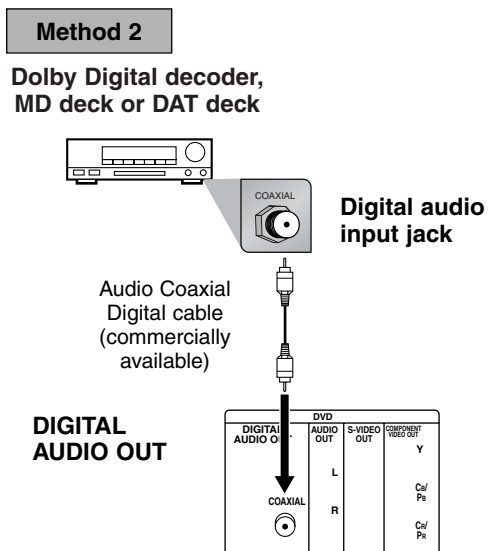
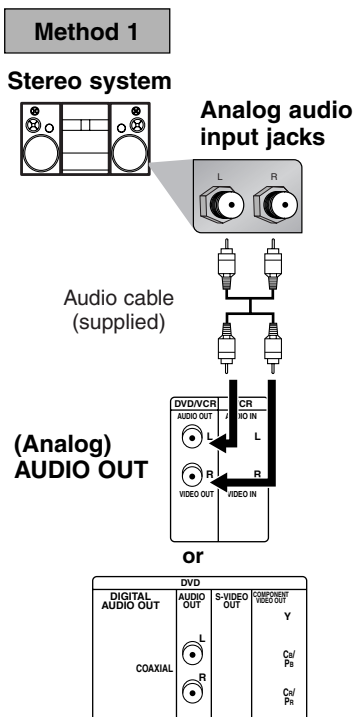

Note

- If output is Dolby Digital encoded audio, connect to a Dolby Digital decoder, and set "DOLBY DIGITAL" to "ON" in the AUDIO menu. (Refer to page 21.)
- The audio source on a disc in a Dolby Digital 5.1 channel surround format cannot be recorded as digital sound by an MD or DAT deck.
- Unless connected to a Dolby Digital decoder, set "DOLBY DIGITAL" to "OFF" in the AUDIO menu. Playing a DVD using incorrect settings may generate noise distortion, and may also damage the speakers. (Refer to page 21.)
- Set "DOLBY DIGITAL" to "OFF" in the AUDIO menu before connecting to an MD deck or DAT deck. (Refer to page 21.)
- By hooking this unit up to a Multi-channel Dolby Digital decoder, you can enjoy high-quality 5.1ch Dolby Digital surround sound as heard in the movie theaters.

Connection to a TV

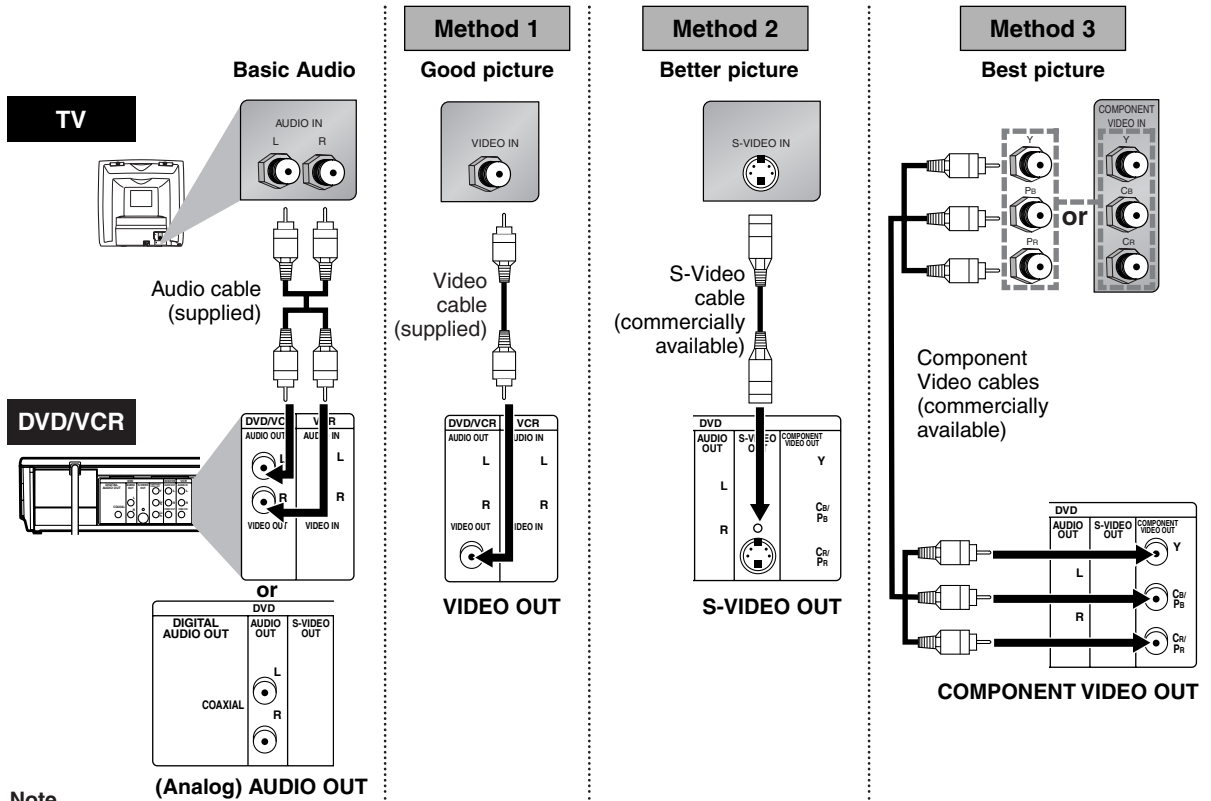

Note

- Connect this unit directly to the TV. If the A/V cables are connected to a VCR, pictures may be distorted due to the copy protection system.
- When progressive scanning mode is selected, no video signal will be output from the VIDEO OUT or S-VIDEO OUT jacks.
- The COAXIAL, DVD AUDIO OUT, S-VIDEO OUT, and COMPONENT VIDEO OUT jacks are only useful in DVD mode.

If your TV is compatible with progressive scanning 525p (480p) and you want to enjoy that high quality picture:

You must select the connection Method 3 above and progressive scanning mode. To set the mode, press and hold the PLAY button on the front panel for more than 5 seconds, so that "P.SCAN" will appear on the display of this unit. (The progressive scanning is not available in the VCR mode.)

If your TV is not compatible with progressive scanning:

Use this unit in interlace mode. Make sure that no "P.SCAN" is on the display of this unit. If not, press and hold the PLAY button on this unit for more than 5 seconds, so that "P.SCAN" on the display of this unit will disappear.

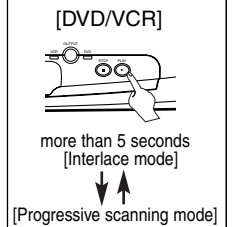

Front & Rear Terminals

DVD ANALOG AUDIO OUT jacks

Connect the supplied audio cables here through the Audio In jacks of a television or other audio equipment. (DVD only)

DVD/VCR AUDIO OUT jacks

Connect the supplied audio cables here through the audio In jacks of a television or other audio equipment.

AUDIO IN jacks

Connect audio cables coming from the audio out jacks of a camcorder, another VCR, or an audio source here.

ANT IN jack

Connect your antenna or cable box here.

COAXIAL jack

Connect an optional coaxial digital audio cable here through the coaxial digital audio in jack of a decoder or audio receiver. (DVD only)

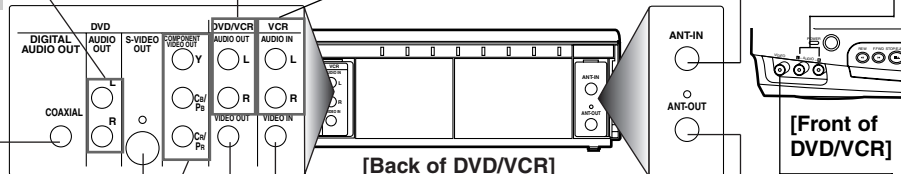

S-VIDEO OUT jack

Connect an optional S-Video cable here through the S-video in jack of a television. (DVD only)

COMPONENT VIDEO OUT jacks

Connect optional component video cables here through the component video in jacks of a television. (DVD only)

DVD/VCR VIDEO OUT jack

Connect the supplied yellow video cable here through the TV's video in jack.

VIDEO IN jack

Connect a cable coming from the video out jack of a camcorder, another VCR, or an audio-visual source (laser disc player, video disc player, etc.) here.

ANT OUT jack

Connect the supplied RF cable to the antenna input jack on your TV.

About the Remote Control and Front Panel

Remote Control

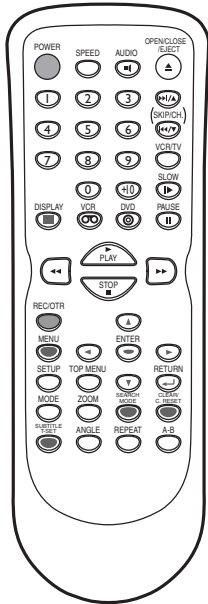

Setup

Installing the Batteries for the Remote Control

Install two AA batteries (supplied) matching the polarity indicated inside battery compartment of the remote control.

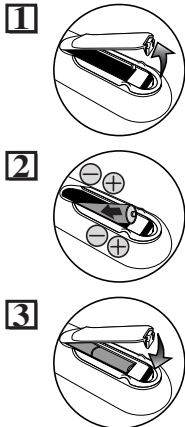

Keep in mind the following when using the remote control:

- Make sure that there is no obstacle between the remote and the remote sensor on the unit.
- Use within the operating range and angle, as shown.

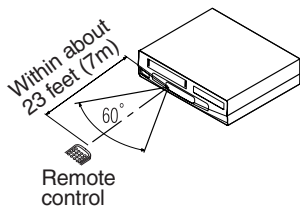

Button (Alphabetical order)	Disc/Tape	DVD mode	VCR mode
1 2 3 4 5 6 7 8 9 0		DVD • To select chapter or title directly.	VCR • To select channel. • The +10 button has no effect in VCR mode.
◀ ▶		• To search forward/backward through a disc. • To begin slow forward/reverse playback during the pause mode.	• To search forward/backward through a disc. • To forward/backward a tape.
▲▼ ENTER		• To move the cursor and determine its position.	• To select an item on the VCR Menu. • To advance to the next VCR Menu. • To go back one step during clock and timer setting.
◀ ▶		• To repeat between your chosen point A and B.	—
ANGLE		• To select camera angles on a disc.	—
AUDIO		• To select audio languages on a disc.	—
CLEAR C. RESET		• To clear the markers. • To clear the numbers entered incorrectly.	• To exit the VCR Menu. • To reset the tape counter.
DISPLAY		• To display the current disc mode.	• To display the current time, tape counter, and channel.
DVD		• To select the DVD output mode. • To activate the remote control in DVD mode.	—
MENU		• To call up the Menu on a disc.	• To call up the VCR Menu.
MODE		• To set black level on/off. • To set virtual surround on/off.	—
OPEN/CLOSE EJECT		• To open or close the disc tray.	• To eject the video cassette from the VCR.
PAUSE		• To pause disc playback. • To advance playback one frame at a time.	• To pause tape playback or recording. • To advance playback one frame at a time.
▶		• To begin disc playback.	• To begin tape playback.
POWER		• To turn the unit on or off.	• To turn the unit on or off.
REC/OVR		—	• To start a recording.
REPEAT		• To play a chapter or title repeatedly.	—
RETURN		• To return to the previous operation on the DVD setup menu.	—
SEARCH MODE		• To search chapter, title or time. • To rapidly return to a location of disc. • Search the markers.	• To search track. • To search time. (CD) • To rapidly return to a location on the disc. • Search the markers. (CD)
SETUP		• To call up the DVD setup menu.	—
SKIP/CH. ◀▶		• To skip chapters.	• To change channels. • To adjust the tracking manually during playback.
SLOW		—	• To view the tape in slow motion.
SPEED		—	• To select the recording speed.
STOP		• To stop playback.	• To stop playback or recording.
SUBTITLE PSET		• To select subtitles on a disc.	• To put the VCR into standby mode for a timer recording.
TOP MENU		• To call up the Top Menu on a disc.	—
VCR		—	• To select the VCR output mode. • To activate the remote control in VCR mode.
VCR/TV		• To select DVD position or TV position.	• To select VCR position or TV position.
ZOOM		• To magnify part of a picture. (x2/x4)	—

Front Panel Display

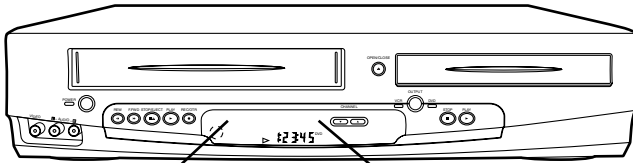

- - - -	No disc inserted / can not read disc
OPEN	Opening the tray
CLOSE	Closing the tray
Load	Loading the disc
▶ 0:00:00	When a disc or tape is being played back

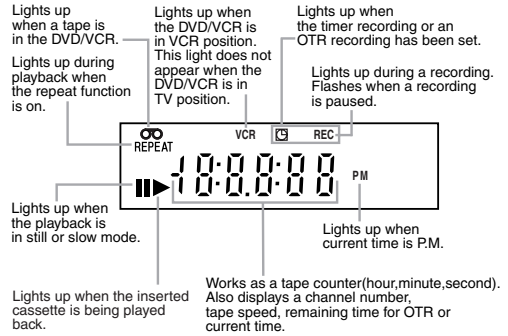
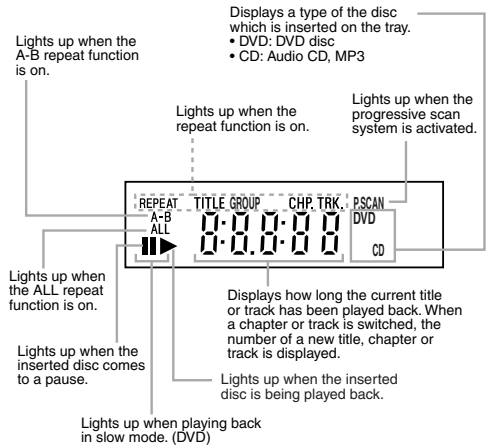

Setup

VCR/DVD Switching

Because this product is a combination of a VCR and a DVD player, you must select first which component you wish to operate with the OUTPUT button.

VCR MODE

Press the **VCR button** on the remote control. (Verify that the VCR OUTPUT light is lit.)

DVD MODE

Press the **DVD button** on the remote control. (Verify that the DVD OUTPUT light is lit.)

Note

- Pressing only the **OUTPUT button** on the front panel **DOES NOT** switch the mode of the remote control. You **MUST** select the correct mode on the remote control.

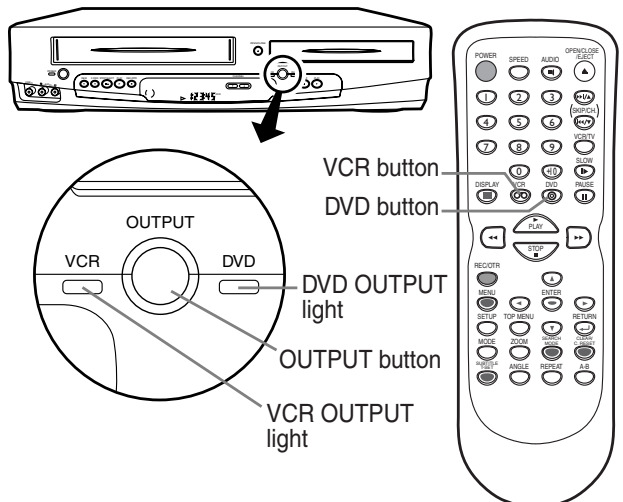

Preparation for First Time Usage

Turn on the unit for the first time



1
Turn on the TV and set it to channel 3.

- If channel 3 is already occupied for broadcasting, see "RF Output Channel" section.



2

POWER TV Screen

LANGUAGE SELECT

▶ ENGLISH [ON]
FRANÇAIS
ESPAÑOL

3

CH 01

AUTO SET UP

Do you connect the cable from the cable box or the satellite box to the DVD/VCR's ANT IN jack?

YES

Yes Press the MENU button to exit

- Refer to "Tips for Cable Box or Satellite Box" section on page 6.

NO

No Please wait for a few minutes. After scanning...

- The tuner stops on the lowest memorized channel.
- You can select only the channels memorized in this unit by using the CHANNEL buttons.
- If "AUTO SET UP" appears on the TV screen again, check the cable connections. Then, press the ► button once again.

Tips

- Repeat these steps only if either there was a power failure or this unit has been unplugged for more than 30 seconds.

To Select a Channel

You can select a channel by directly entering channel using the Number buttons on the remote control.

Notes for using the Number buttons:

- When selecting cable channels which are higher than 99, enter channel numbers as a three-digit number. (For example: 117, press 1,1,7)
- You must precede single-digit channel numbers with a zero (For example: 02, 03, 04 and so on).

To Preset the Channel Again

- 1) Press the MENU button until the main menu appears.
- 2) Select "CHANNEL SET UP" by pressing the ▲ or ▼ button. Then, press the ► button.
- 3) Select "AUTO SET UP" by pressing the ▲ or ▼ button. Then, press the ► button. After scanning, the tuner stops on the lowest memorized channel.

To Change the On-Screen Language

- 1) Press the MENU button until the main menu appears.
- 2) Select "LANGUAGE SELECT" by pressing the ▲ or ▼ button. Then, press the ► button.
- 3) Select "ENGLISH", "FRANÇAIS" or "ESPAÑOL" by pressing the ▲ or ▼ button. Then, press the CLEAR/C.RESET button.

Tips

- If you accidentally select Spanish or French and need English: Press the MENU button and choose SELEC. IDIOMA, or SELECTION LANGUE. Press the ► button, and select ENGLISH. Finally, press the CLEAR/C.RESET button.

Clock Set Up



1

MENU

-MENU-

TIMER PROGRAMMING [OFF]
AUTO REPEAT [OFF]
CHANNEL SET UP
▶ CLOCK SET
LANGUAGE SELECT
AUDIO OUT TV STEREO [ON]
SAP

• If the clock is not set, the CLOCK SET screen appears when you press the MENU button. In this case, go to step [2].

2

CLOCK SET

MONTH	DAY	YEAR
03	15	2004
HOUR	MINUTE	AM/PM
--	--	--

Select the current month

3

CLOCK SET

MONTH	DAY	YEAR
03	15	2004
HOUR	MINUTE	AM/PM
--	--	--

Select the current day

4

CLOCK SET

MONTH	DAY	YEAR
03	15	2004
HOUR	MINUTE	AM/PM
--	--	--

Select the current year

5

CLOCK SET

MONTH	DAY	YEAR
03	15	MON 2004
HOUR	MINUTE	AM/PM
05	--	--

Select the current hour

6

CLOCK SET

MONTH	DAY	YEAR
03	15	MON 2004
HOUR	MINUTE	AM/PM
05	40	--

Select the current minute

7

CLOCK SET

MONTH	DAY	YEAR
03	15	MON 2004
HOUR	MINUTE	AM/PM
05	40	▶ AM
		▶ PM

Select "AM" or "PM"

8 To exit the CLOCK SET screen.

Tips

- To go back one step, press the ◀ button (during the steps [2] to [7].)
- Your clock setting will be lost if either there is a power failure or this unit has been unplugged for more than 30 seconds.

VCR Functions

Playback

Turn on the TV and set it to channel 3.

- If channel 3 is already occupied for broadcasting, see "RF Output Channel" section.

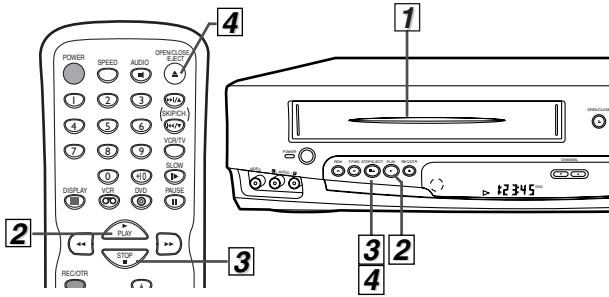
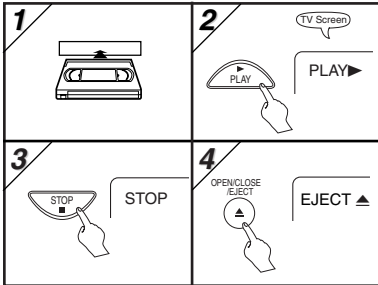

Tips

- When a tape without record tab is inserted, the DVD/VCR will start playback automatically.
- Tracking will be automatically adjusted upon playback. To adjust the tracking manually, press the CHANNEL buttons.

Recording & OTR (One Touch Recording)

Turn on the TV and set it to channel 3.

- If channel 3 is already occupied for broadcasting, see "RF Output Channel" section.

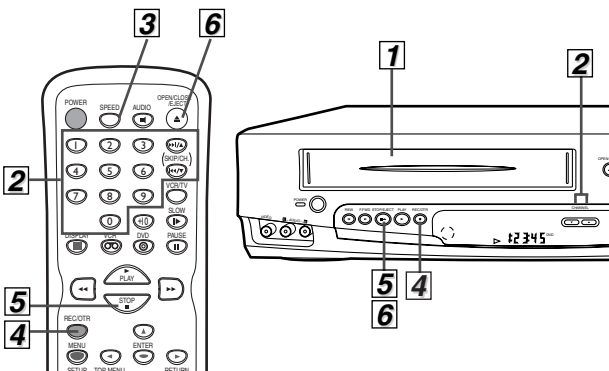
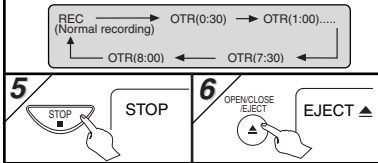
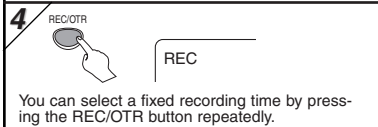
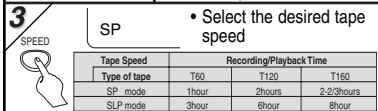
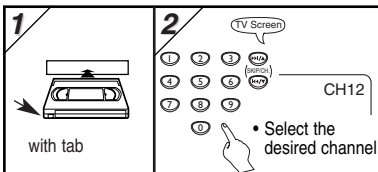

Tips

- To view one channel while recording another
 - 1) While you are recording on the DVD/VCR, press the VCR/TV button so that the "VCR" light disappears on the DVD/VCR.
 - 2) At the cable box or satellite box, select the channel you want to view.
- If you have connected the DVD/VCR to a cable box or satellite box, refer to "Tips for Cable Box or Satellite Box" section on page 6.

Accidental erasure prevention

To prevent accidental recording on a recorded cassette, remove its record tab. To record on it later, cover the hole with cellophane tape.

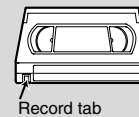

You **CAN NOT** copy a DVD to a videotape.

To stop recording temporarily (Pause mode)

Press the **PAUSE/STILL** button.

- During the rec-pause mode, five ■ marks appear on the TV screen. Each ■ mark represents one minute.
- Press it again to resume recording.

Other Operations

To cue or review picture during playback (Picture Search)

Press the **F.FWD** or **REW** button.

- Press it again and the DVD/VCR will search in super high speed. (in the LP/SLP modes only)

To freeze the picture on TV screen during playback (Still mode)

Press the **PAUSE/STILL** button. Each time you press the button, the picture will be forwarded by one frame.

- If the picture begins to vibrate vertically during the still mode, stabilize the picture by pressing the CHANNEL buttons.
- If the picture is distorted or rolling vertically, adjust the vertical hold control on your TV, if equipped.

Counter Reset

Press the **CLEAR/C.RESET** button.

To play back in slow motion

Press the **SLOW** button during playback or the still mode.

- If the noise bars appear on the TV screen, you can reduce it by pressing the CHANNEL buttons.

Auto Rewind

When a tape reaches its end during playback, fast-forward, or recording (except timer recording and One Touch Recording), the tape will automatically rewind to the beginning. After rewinding finishes, the DVD/VCR will eject the tape.

Tips

- Still/Slow/Pause mode will be automatically cancelled after 5 minutes to prevent damage to the tape and the video head.
- To return to playback from the Picture Search/Still/Slow mode, press the **PLAY** button.

On-Screen Operations



<p>1 To call up the main menu</p> <p>-MENU-</p> <ul style="list-style-type: none"> TIMER PROGRAMMING AUTO REPEAT [OFF] CHANNEL SET UP CLOCK SET LANGUAGE SELECT 	<p>3 To decide</p> <p>CHANNEL SET UP</p> <ul style="list-style-type: none"> AUTO SET UP ▶ MANUAL SET UP
<p>2 To select an item</p> <p>-MENU-</p> <ul style="list-style-type: none"> TIMER PROGRAMMING AUTO REPEAT [OFF] CHANNEL SET UP CLOCK SET LANGUAGE SELECT 	<p>4 To exit the menu</p> <p>CLEAR/C.RESET OR MENU</p>

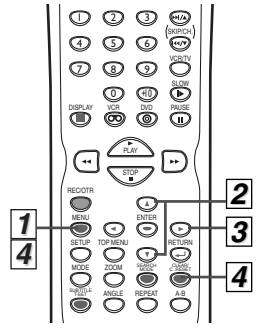

Recording Features

Timer Recording

• Insert a tape with its record tab into the DVD/VCR.



1

-MENU-

- TIMER PROGRAMMING
- AUTO REPEAT [OFF]
- CHANNEL SET UP
- CLOCK SET
- LANGUAGE SELECT
- AUDIO OUT
- TV STEREO [ON]
- SAP

2

PROGRAM NUMBER 4

DATE ---/---/---

START TIME ---:--:--

END TIME ---:--:--

CHANNEL ---

REC SPEED ---

Select an empty program number

3

PROGRAM NUMBER 4

- ▶ ONCE
- DAILY
- WEEKLY

Select "ONCE", "DAILY" (Mon-Fri), or "WEEKLY"

4 Select the desired month

ONE TIME PROGRAM

PROGRAM NUMBER 4

DATE 05/03 MON

START TIME ---:--:--

END TIME ---:--:--

CHANNEL ---

REC SPEED ---

Select the desired day

• You can program one year in advance.

5 Select the desired start time (hour)

ONE TIME PROGRAM

PROGRAM NUMBER 4

DATE 05/03 MON

START TIME 07:30

END TIME ---:--:--

CHANNEL ---

REC SPEED ---

Select the minute

6

ONE TIME PROGRAM

PROGRAM NUMBER 4

DATE 05/03 MON

START TIME 07:30 PM

END TIME ---:--:--

CHANNEL ---

REC SPEED ---

Select "AM" or "PM"

7 Repeat the procedure in steps 5 and 6 to set the end time.

8

ONE TIME PROGRAM

PROGRAM NUMBER 4

DATE 05/03 MON

START TIME 07:30 PM

END TIME 08:30 PM

CHANNEL 6

REC SPEED 1:1

Select the desired channel

• If you have connected the DVD/VCR to a cable box or satellite box as the Connection A on page 6, select the VCR to channel 3 or 4 (the RF output channel of the VCR). Then, select the desired channel at the cable box or satellite box. Leave the cable box or satellite box on for timer recording.

9

ONE TIME PROGRAM

PROGRAM NUMBER 4

DATE 05/03 MON

START TIME 07:30 PM

END TIME 08:30 PM

CHANNEL 1,6

REC SPEED 1:1

▶ SP SLP

Select the desired recording speed

• To set another program after step [9], press the ▶ button. Then, continue with step [2].

10

• Light on the front panel appears. The DVD/VCR will change to the DVD mode.

Tips

- To go back one step, press the ◀ button (during the steps [3] to [9].)

To Check, Correct, or Cancel a Timer Program

- 1) Press the SUBTITLE/T-SET button then, the VCR button on the remote control.
- 2) Select main menu by pressing the MENU button.
- 3) Select "TIMER PROGRAMMING" by pressing the ▲ or ▼ button. Then, press the ▶ button.
- 4) Select the program number which you want to check by pressing the ▲ or ▼ button. The details of the program you selected will appear on the TV screen.
 - Go to the digit you want to change by pressing the ▶ or ◀ button. Then, enter correct numbers by pressing the ▲ or ▼ button.
 - You may cancel the entire program by pressing the ◀ button while the program number flashes.
- 5) Press the CLEAR/C.RESET button to exit.
- 6) Press the SUBTITLE/T-SET button to return to timer stand-by mode.

To cancel a Timer Recording in progress

Press the STOP/EJECT button on the DVD/VCR.

VCR Functions

Tips for Timer Recording

- If there is a power failure or the DVD/VCR has been unplugged for more than 30 seconds, the clock setting and all timer settings will be lost.
- If a tape is not in the DVD/VCR or does not have the record tab, the light flashes and timer recording cannot be performed. Please insert a recordable tape.
- If a tape ends during timer recording, the VCR will stop, eject the tape, and switch to the DVD mode automatically as the light flashes. (If the DVD power is off, the VCR will become STANDBY status).
- When all timer recordings are finished, the light will flash.
- When timer recordings are set, the light will appear. To use the VCR as usual until the time for the recording, press the SUBTITLE/T-SET button so that the light disappears. Press the VCR/TV button to choose the VCR position. Select either VCR or DVD mode, then continue with the other features as described in this manual.

If you want to use the DVD player during a VCR timer recording or while the light is on or flashes.

- You can use the DVD player while the light is on or flashes, or during a timer recording. Press the POWER button to turn on the DVD. Press the DVD button on the remote control to choose DVD mode, then continue with the other DVD features as described in this manual. You don't have to set the TIMER off to use the DVD only.

Copying a Video Tape

Warning: Unauthorized recordings of copyrighted video tapes may be an infringement of copyright laws.

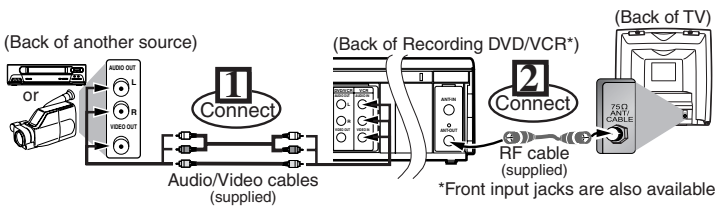

- 1) Insert a pre-recorded tape into the playing VCR.
- 2) Insert a tape with its record tab into the recording DVD/VCR.
- 3) Press the **SPEED** button on the remote control of the recording DVD/VCR to select the desired recording speed (SP/SLP).
- 4) Select the "L1" or "L2" position on the recording DVD/VCR.
 - To use the input jacks on the back of this unit, select "L1" position by pressing [0], [0], [1] on the remote control or the **CHANNEL** buttons.
 - To use the input jacks on the front of this unit, select "L2" position by pressing [0], [0], [2] on the remote control or the **CHANNEL** buttons.
- 5) Press the **REC/OTR** button on the recording DVD/VCR.
- 6) Begin playback of the tape in another source.
- 7) To stop recording, press the **STOP/EJECT** button on the recording DVD/VCR, then stop playback of the tape in another source.

Tips

- For best results during dubbing, use the front panel controls whenever possible. The remote control might affect another source's operation.
- Always use video-quality shielded cables with RCA-type connectors. Standard audio cables are not recommended.
- You can use a video disc player, satellite receiver, or other audio/video component with A/V outputs.
- "L1" or "L2" is found before the lowest memorized channel. (Example: CH02)
- "L2" input jacks are on the front of this DVD/VCR.

MTS System (Multi-Channel Television Sound)

When You Receive or Record a Program Broadcast in MTS

- When you receive a broadcast on the VCR, you can check the type of the broadcast by pressing the DISPLAY button.
- When "TV STEREO" or "SAP" selection is valid, select them by following steps. This selection is needed when you record the program.
- SAP means Second Audio Program (usually second language).

Display on the TV screen	Type of broadcast	STEREO/SAP Selection
-None-	Regular (monaural audio)	-Invalid-
STEREO	Stereo broadcast	-Invalid-
SAP	Bilingual broadcast	TV STEREO (main audio program) SAP (second audio program)
STEREO SAP	Stereo & Bilingual broadcast	TV STEREO (stereo main audio program) SAP (second audio program)

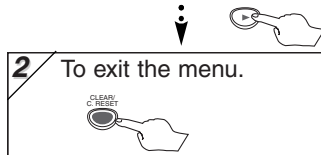
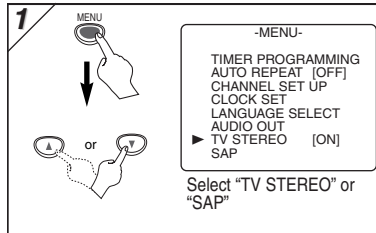

When You Play Back a Tape Recorded in Hi-Fi Stereo

- If you have connected a stereo TV to this DVD/VCR, select "STEREO".
- If you have connected a monaural TV to this DVD/VCR, select "MONO".

Your Selection	STEREO		MONO
	L-channel	R-channel	
non Hi-Fi tapes	Monaural	Monaural	Monaural
Hi-Fi tapes recorded in Hi-Fi stereo	L	R	L+R
Hi-Fi tapes recorded main audio program	Main audio program	Main audio program	Main audio program
Hi-Fi tapes recorded second audio program	Second audio program	Second audio program	Second audio program

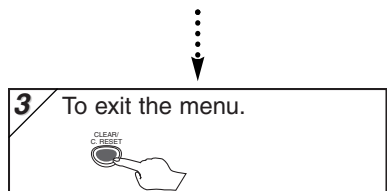
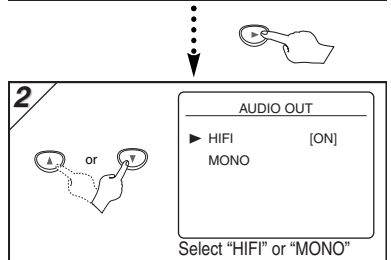
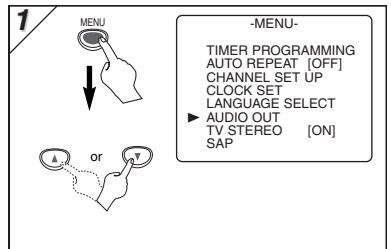

Special Features

Time Search

You can specify the time for fast forwarding or rewinding.

- Insert a tape into this unit.

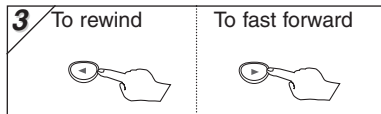
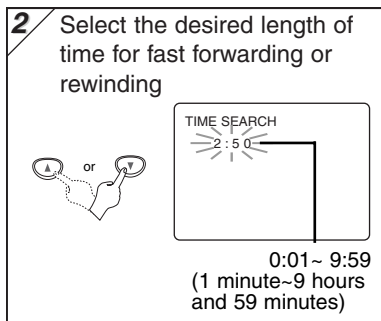
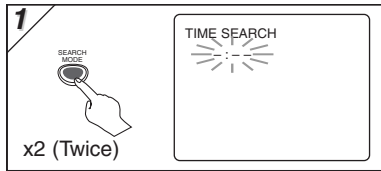

After searching,

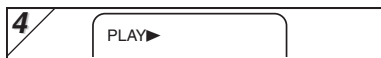

Index Search

You can specify the number of programs to be skipped.

- Insert a tape into this unit.

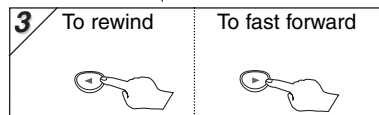
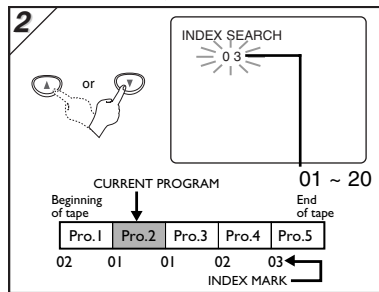

After searching,



Tips

- This unit stores index mark at the beginning of the recording. There should be time gap between two index marks for the Index Search.

Auto Repeat

You can repeat playback of a whole tape automatically.

- Insert a tape into this unit.

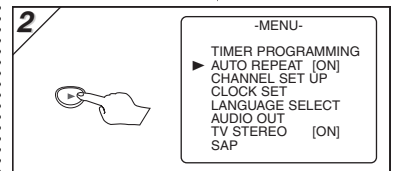
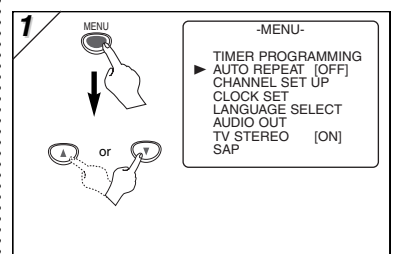

Tips

- To cancel Auto Repeat, follow steps [1]-[2] above. Then, press the ► button, so that [OFF] appears beside AUTO REPEAT. Press the CLEAR/C.RESET button to exit.
- If menu remains on the TV screen at step [3], press the CLEAR/C.RESET button to exit.

Tips for Timer Search & Index Search

- These functions are not available during recording.
- Press the STOP button to stop the search.
- If the end of the tape is reached during a Search, this unit will cancel the search and rewind the tape.

Playback

Turn on the TV, amplifier and any other components which are connected to this unit. Make sure the TV and audio receiver (commercially available) are set to the correct channel.

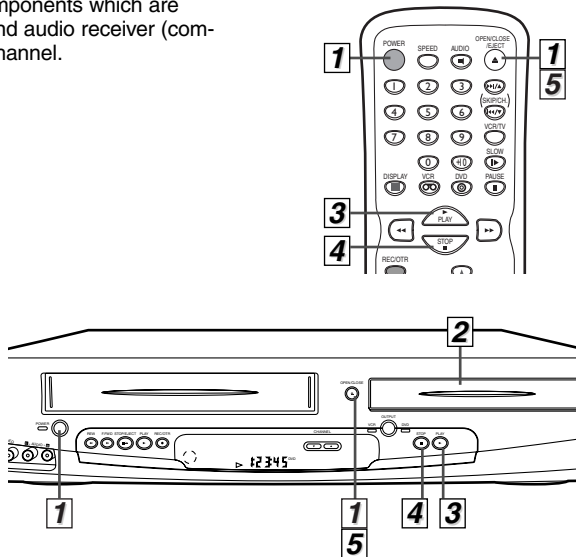
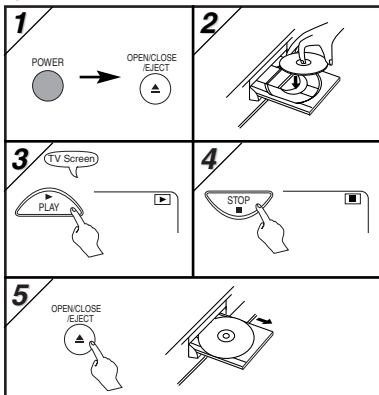

Tips

- When you play an MP3 file, details on page 16.
- A "prohibited icon" may appear at the top-right on the TV screen when the operation is prohibited by the disc or this unit.
- Some DVDs may be played from title 2 or 3 due to specific programs.
- During the playback of a two-layered disc, pictures may stop for a moment. This happens while the 1st layer is being switched to the 2nd layer. This is not a malfunction.

DVD menu

DVDs may contain menus to access special features. Press appropriate Number buttons or use the arrow (▲/▼/◀▶) buttons to highlight your selection on the DVD main menu and press the ENTER button to confirm.

Calling up a Menu Screen during Playback

- Press the MENU button to call up the DVD menu.
- Press the TOP MENU button to call up the title menu.

Note

- Menu operations may vary depending on the disc. Refer to the manual accompanying the disc for details.

Resume



Press the **STOP** button. Resume message will appear on the TV screen.

Press the **PLAY** button, playback will resume from the point at which playback was stopped.

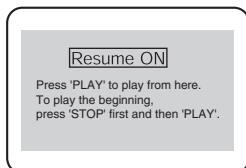

- To cancel resume, press the **STOP** button one more time during the Stop mode.
- For MP3, playback will resume from the beginning of the track at which playback was stopped.

Paused and Step-by-Step Playback



Press the **PAUSE** button during playback. **To continue playback, press the PLAY button.**



The disc goes forward by one frame each time the **PAUSE** button is pressed during the pause mode.

To continue playback, press the PLAY button.

Tips

- Set "STILL MODE" to "FIELD" in the Display menu if pictures in the pause mode are blurred. (Refer to page 21.)

Fast Forward/Reverse Search



Press the **▶▶** or **◀◀** button repeatedly during playback to select the required forward or reverse speed.

To continue playback, press the PLAY button.

- For DVDs, fast forward or reverse search speed is different depending on the disc. Approximate speed is 1(x2),2(x8),3(x50),4(x100).
- For Audio CDs, approximate speed is x16.
- For MP3, approximate speed is x8.

Slow Forward/Slow Reverse



Press the **▶▶** or **◀◀** button repeatedly during the pause mode to select the required forward or reverse speed.

To continue playback, press the PLAY button.

- Slow forward or reverse speed is different depending on the disc. Approximate speed is 1(1/16),2(1/8),3(1/2).

Tips

- Set "STILL MODE" to "FIELD" in the Display menu if pictures in the slow playback mode are blurred. (Refer to page 21.)

Zoom



- 1) Press the **ZOOM** button during playback.
- 2) Press the **ZOOM** button repeatedly to select the required zoom factor: x2, x4 or OFF.
- 3) Use the arrow (▲/▼/◀▶) buttons to slide the zoomed picture across the screen.
- 4) To exit zoom mode, press the **ZOOM** button to select "OFF".

TIPS:

- Zooming function does not work while the disc menu is showing up.
- x4 zoom is not available on some discs.



MP3 Playback

MP3 is a method of compressing files. You can copy MP3 files on CD-R/RWs from the computer and play the files on this unit.



Insert a MP3-format disc, then press the MENU button to call up the MP3 menu on the TV screen.

1

When selecting the folder:

- Press the ► button when you want to go to the next hierarchy.
- Press the ◀ button when you want to go back to the previous hierarchy.

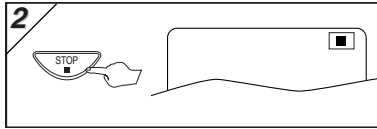

Tips

- Some selections may take a while to be recognized.
- Press the TOP MENU button to return to the first item.
- Folders are known as Groups; files are known as Tracks.
- MP3 files are accompanied by icon.
- Folders are accompanied by icon.
- A maximum of 255 folders can be recognized.
- A maximum of 512 files can be recognized.
- Up to 8 hierarchies can be created.

This DVD/VCR recommends the files recorded under the following circumstances:

- Sampling frequency: 44.1kHz or 48kHz
- Constant bit rate: 112kbps ~ 320kbps.

The On-Screen Display

You can check the information about the current disc by pressing the DISPLAY button on the remote control.



Current playback status

Remaining time of the current chapter

Elapsed time of the current chapter

CH(Chapter):
Current chapter number / Total chapters

Remaining time of the current title

Elapsed time of the current title

TT(Title):
Current title number / Total titles

Layer numbers, appears only when playing a two-layered Disc
L0: Layer 0 is playing
L1: Layer 1 is playing

Current repeat setting appears only when the repeat setting is active
C: Chapter repeat / T: Title repeat / A=B: A-B repeat

BIT RATE: The amount of audio and video data currently being read

Current playback status

Remaining time of the current track

Elapsed time of the current track

TR(Track):
Current track number / Total tracks

ALL:
Current track number / Total tracks

Current repeat setting appears only when the repeat setting is active
T: Track repeat
A: All Tracks repeat
A=B: A-B repeat

Remaining time of the current audio CD

Elapsed time of the current audio CD

Current playback status

The name of the file currently in play will be displayed.

TR(Track):
Current Track number / Total Tracks

Current Repeat setting, if active
T: Track repeat
G: Group (folder) repeat
A: Disc repeat

Elapsed playing time of the current track

DVD Functions

Search Function

Track Search



Using the number buttons

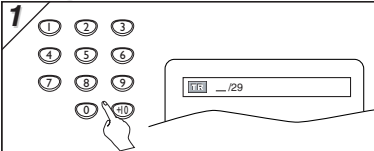

- For single digit tracks (1-9), press a single number (eg. track 3, press 3).
- To play track 26, press +10, 2, 6 of the Number buttons.

Using the SEARCH MODE button

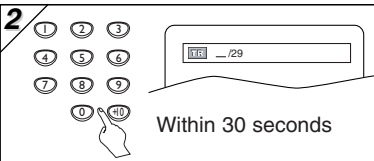
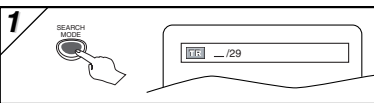

Using the SKIP <<, >> buttons

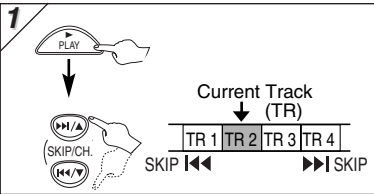

Title / Chapter Search



Using the SEARCH MODE button

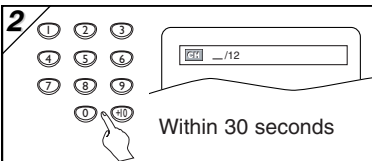
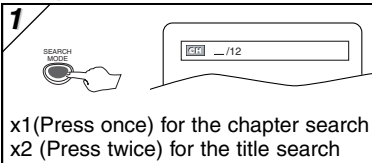

Using the SKIP <<, >> buttons

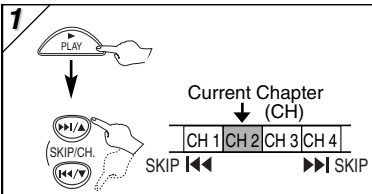

Note

- Depending on the disc being played, this function can also be performed by directly entering the desired chapter number with the number buttons. Refer to the manual accompanying the disc.

Time Search

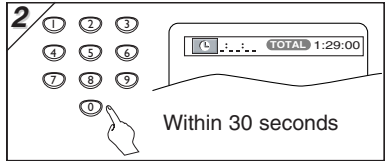
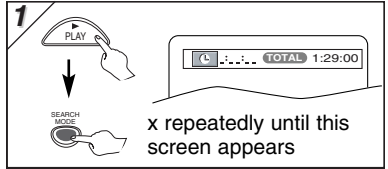

- e.g. When there is no need to enter a number, "0" appears automatically. For example, "0:0 : _" appears in the Time Search display if the total time of the disc is less than 10 minutes.

Marker Setup



This feature allows you to assign a specific point on a disc to be called back later.

To set a marker

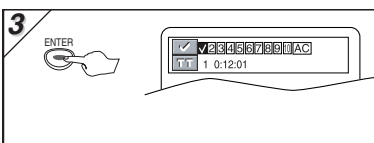
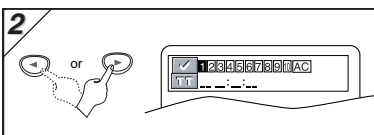
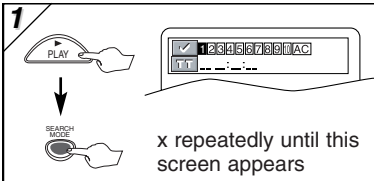

To return to the marker later

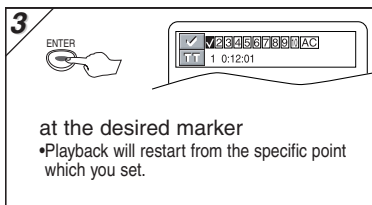
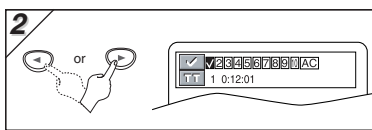
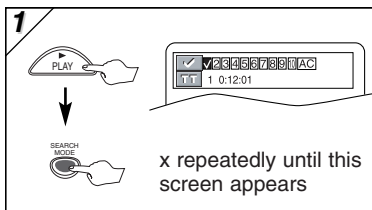

To exit the marker screen

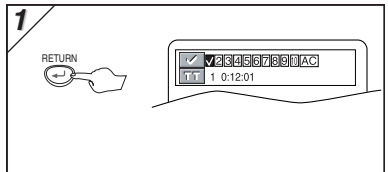

Notes

- Opening the disc tray or turning off the power will erase all markers.
- Selecting "AC" at step [2] in the section "To set a marker" will also erase all markers.
- To clear a marker, select the marker to be cleared at step [2] in the section "To return to the marker later," and then press the CLEAR/C.RESET button.

Repeat / Random / Programmed Playback

Repeat Playback



Repeat function is available only during playback.

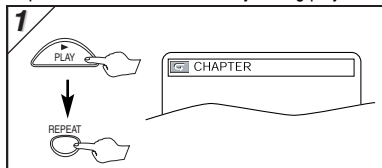

Each time the REPEAT button is pressed...



- ▶ CHAPTER (current chapter repeat)
- ▶ TITLE (current title repeat)
- ▶ OFF (repeat off)



- ▶ TRACK (current track repeat)
- ▶ ALL (entire disc repeat)
- ▶ OFF (repeat off)



- ▶ TRACK (current track repeat)
- ▶ GROUP (current group repeat)
- ▶ ALL (entire disc repeat)
- ▶ OFF (repeat off)

- Repeat setting will be cleared when moving to another title, chapter, or track.
- Repeat playback are not available with all discs or during repeat A-B playback.

Repeat A-B Playback

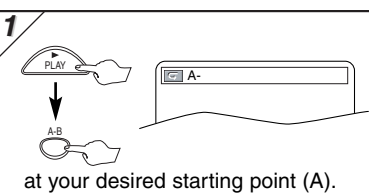

at your desired starting point (A).

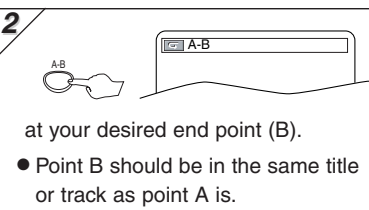

at your desired end point (B).

- Point B should be in the same title or track as point A is.
- To exit the sequence, press the A-B button.
- To cancel Point A, press the CLEAR/C.RESET button.
- This function does not work in the other repeat modes.

Random Playback

This shuffles the playing order of tracks instead of playback in the sequence.

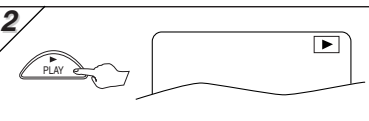
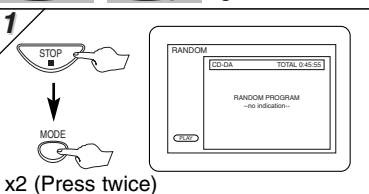

- Note**
- If you want to repeat the current track in the random selections, press the REPEAT button repeatedly until TRACK appears during playback. If you want to repeat the entire random selections, press the REPEAT button repeatedly until ALL appears during playback.

Programmed Playback



You may determine the order in which tracks will play.

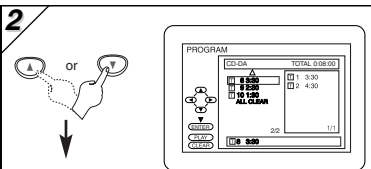
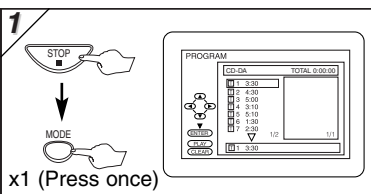

- Up to 99 programs can be stored.
- While a MP3 folder is open:
- For the next hierarchy, press the button.
 - For the previous hierarchy, press the button.

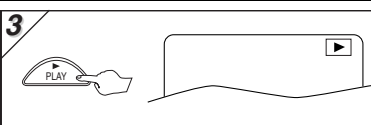

- Notes**
- Press the CLEAR/C.RESET button at step [2] to erase the most recently entered program.
 - To erase all programs at once, select "ALL CLEAR" and press the ENTER button at step [2].
 - While a program is being played back, the STOP button works as follows:
 - ⇒ Press the STOP button and the PLAY button next, so that the programmed playback restarts. (CD playback restarts from the current point. MP3 playback restarts from the beginning of the current track.)
 - ⇒ Press the STOP button twice and the PLAY button next, so that playback restarts from the first track in the original order. However, your programmed playback can be restarted when you follow the above steps. (Your programs are still stored until either the disc tray is open or power is turned off.)
 - To repeat the current track in the program, press the REPEAT button repeatedly until TRACK appears during playback.
 - To repeat the entire program press the REPEAT button repeatedly until ALL appears during playback.

Special Settings

Subtitle Language



This unit allows you to select a subtitle language (if available) during DVD playback.

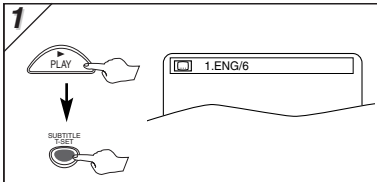

Each time you press the SUBTITLE/T-SET button, subtitle languages change.

For example

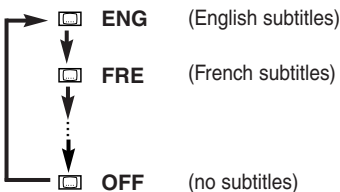

To set subtitle ON/OFF

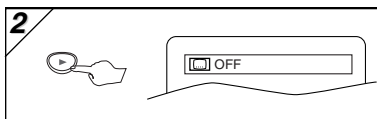
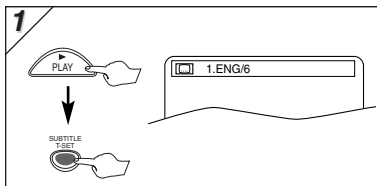

Notes

- If your language is not shown after pressing the AUDIO or SUBTITLE/T-SET button several times, the disc may not have that language. However, some discs allow audio language or subtitle language setting on the disc menu. (Operation varies depending on the discs, so refer to the manual along with the disc.)
- When "NOT AVAILABLE" appears on the TV screen, it means no subtitle is recorded on the scene.
- If you choose a language that has a 3 letter language code, the code will be displayed every time you change the subtitle language setting. If you choose any other languages, '---' will be displayed instead. (Refer to page 24.)

Audio Language



This unit allows you to select an audio language (if multiple languages are available) during DVD playback.

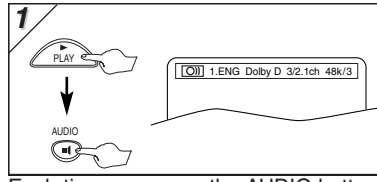

Each time you press the AUDIO button;

For example

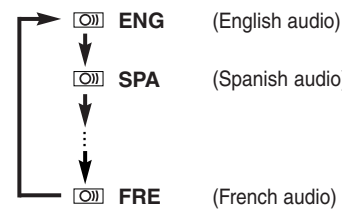

Camera Angle



Some DVD discs may contain scenes which have been shot simultaneously from various angles. You can change the camera angle if the (ANGLE) icon appears on the screen. If the "ANGLE ICON" setting is "OFF" in the Display menu, the (ANGLE) icon will not appear. (Refer to page 21.)

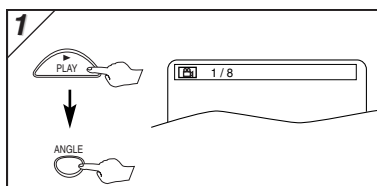

Black Level Setting



Adjust the Black Level Setting to make the dark areas of the TV picture brighter.

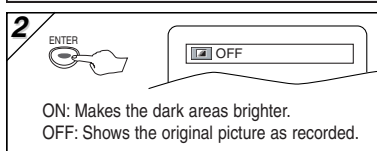
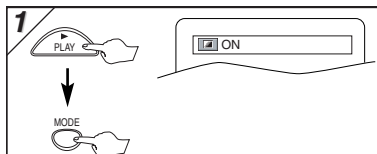

Stereo Sound mode



This unit allows you to select a sound mode during CD playback.

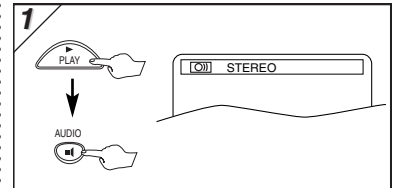

Each time you press the AUDIO button;

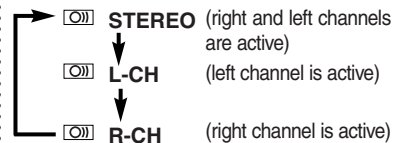

Note

- If the Virtual Surround setting is "1" or "2", the sound mode will be fixed to STEREO, and can not be changed.

Virtual Surround



You can enjoy stereophonic virtual world on your existing 2 channel stereo system.

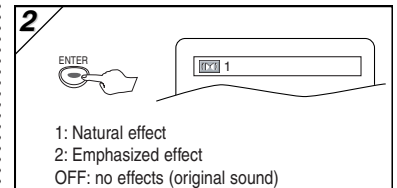
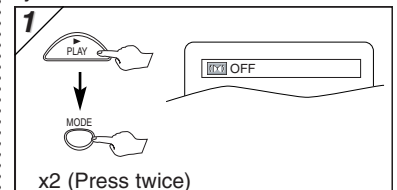



Note (for CD play back only)



- Virtual Surround will not be effective if the sound mode is set to something other than STEREO.

QUICK SETUP Menu

You can select the "PLAYER MENU", "TV ASPECT", or "DOLBY DIGITAL" from the QUICK SETUP menu quickly.

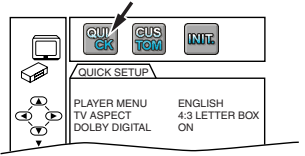
1  → 
 <SETUP MENU>
 Confirm that QUICK is selected



2  or 
 Select the desired item

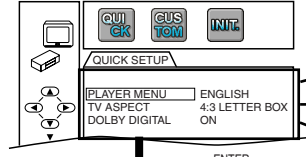



ENTER 

•Refer to the sections "PLAYER MENU", "TV ASPECT", or "DOLBY DIGITAL" section on page 20 or 21.



Labels: P20 **A** (Step 5), P21 **B** (Step 5), P21 **C** (Step 5)

CUSTOM Menu

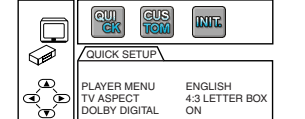

You can change the DVD player's settings.

1  → 
 <SETUP MENU>

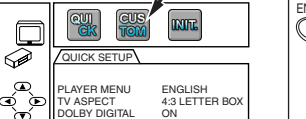

2  or 
 Select CUSTOM



3  or  → ENTER 
 to decide

To select the desired item

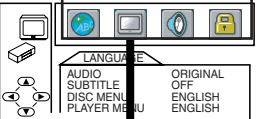

↓

LANGUAGE menu DISPLAY menu AUDIO menu PARENTAL menu

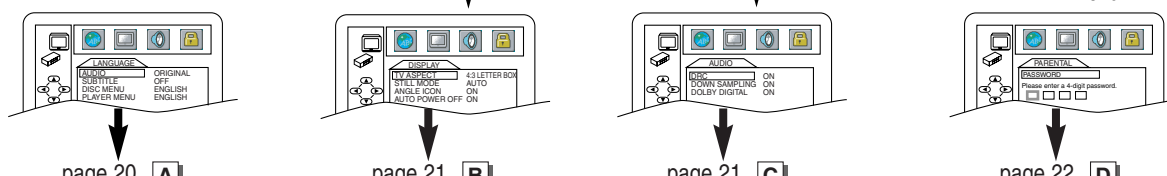

page 20 **A** page 21 **B** page 21 **C** page 22 **D**

DVD Functions

A LANGUAGE Setting

Follow the step 1) to 3) in the "CUSTOM Menu" section on page 20.

4 Select the desired item

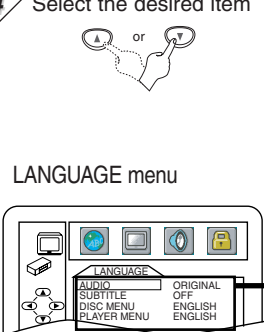

5 Select the desired language

ENTER 

AUDIO #1 #2
 (Default: ORIGINAL)
 Sets the audio language.



SUBTITLE: #1 #2
 (Default: OFF)
 Sets the subtitle language.

DISC MENU: #1
 (Default: ENGLISH)
 Sets the language for DVD menu.

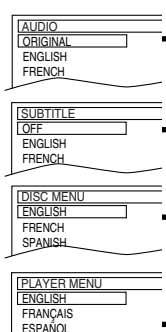
PLAYER MENU: QUICK
 (Default: ENGLISH)
 Sets the language for the On-screen display.



6 To exit the menu

ENTER  → 

Tips

- *1
 - Language options are not available with some discs.
 - If OTHER is selected on the AUDIO, SUBTITLE or DISC MENU screen, press four-digit number to enter the code for the desired language. (Refer to the language code list on page 24.)
 - Only the languages supported by the disc can be selected.
- *2
 - Language Setting for Audio and Subtitle is not available with some discs. Then use the AUDIO and the SUBTITLE/T-SET button. Details are on page 19.

B DISPLAY Setting

You can change the display functions. Follow the step 1) to 3) in the "CUSTOM Menu" section on page 20.

4 Select the desired item

DISPLAY menu

5

TV ASPECT: QUICK
(Default: 4:3 LETTER BOX)
See Tips to the right.

TV ASPECT 4:3 LETTER BOX → TV ASPECT 4:3 LETTER BOX
STILL MODE AUTO → 4:3 LETTER BOX
ANGLE ICON ON → 4:3 PAN & SCAN
AUTO POWER OFF ON → 16:9 WIDE

STILL MODE:
(Default: AUTO)
See Tips to the right.

TV ASPECT 4:3 LETTER BOX → STILL MODE AUTO
STILL MODE AUTO → AUTO
ANGLE ICON ON → FIELD
AUTO POWER OFF ON → FRAME

ANGLE ICON:
(Default: ON)
Set to "ON" to show the angle icon when multiple camera angles are available during DVD playback.

TV ASPECT 4:3 LETTER BOX → 4:3 LETTER BOX
STILL MODE AUTO → AUTO
ANGLE ICON ON → OFF
AUTO POWER OFF ON → ON

AUTO POWER OFF:
(Default: ON)
Set to "ON" to turn this unit off automatically after 35 minutes of no use.

TV ASPECT 4:3 LETTER BOX → 4:3 LETTER BOX
STILL MODE AUTO → AUTO
ANGLE ICON ON → ON
AUTO POWER OFF ON → OFF

6 To exit the menu

Tips

TV ASPECT:

- Select "4:3 LETTER BOX", so that black bars appear on the top and bottom of the screen.
- Select "4:3 PAN & SCAN" for a full height picture with both sides trimmed.
- Select "16:9 WIDE" if a wide-screen TV is connected to this unit.

STILL MODE:

- Select "AUTO" usually.
- If you select "FIELD", the picture in the still mode will be stabilized.
- If you select "FRAME", the picture in the still mode will be highly defined.

C AUDIO Setting

Choose the appropriate audio settings for your equipment. It only affects during the playback of DVD discs. Follow the step 1) to 3) in the "CUSTOM Menu" section on page 20.

4 Select the desired item

AUDIO menu

5

DRC (Dynamic Range Control):
(Default: ON)
Set to "ON" to compress the range between soft and loud sounds.

DRC ON → OFF
DOWN SAMPLING ON → ON
DOLBY DIGITAL ON → ON

DOWN SAMPLING:
(Default: ON)
Set to "ON" when outputting in 48 kHz.
Set to "OFF" when outputting the original sound.

DRC ON → ON
DOWN SAMPLING ON → OFF
DOLBY DIGITAL ON → ON

DOLBY DIGITAL: QUICK
(Default: ON)
Set to "ON" when the unit is connected to a Dolby Digital receiver.
• ON: Outputs a Dolby Digital Signals
• OFF: Convert the Dolby Digital into PCM (2 channel)

DRC ON → ON
DOWN SAMPLING ON → ON
DOLBY DIGITAL ON → OFF

6 To exit the menu

Tips

DRC:

- This function is available only on the discs which are recorded in the Dolby Digital format.

DOWN SAMPLING:

- When playing disc with copyright Protection, the sound will be down sampled at 48kHz, even if you set to OFF.
- This function is available only on digital outputting of a disc recorded in 96kHz.

D PARENTAL Setting

Parental Control limits the disc viewing that exceed your settings. (if an incorrect password is entered, the disc will not play) This feature prevents your children from viewing inappropriate materials.

Parental Levels

Parental Level allows you to set the rating levels of your DVD discs. Playback will stop if the ratings exceed the levels you set. Follow the steps 1) to 3) in the "CUSTOM Menu" section on page 20.

4 Enter your desired four-digit password (except for 4737)

PARENTAL menu

..... or

If you have set a password already, enter the current four-digit password.

5 Select "PARENTAL LEVEL"

6 Select the desired levels

7 To exit the menu

Tips

CONTROL LEVELS

- ALL: All parental locks are cancelled.
- Levels 8: DVD softwares of any grades (adult/general/children) can be played back.
- Levels 7 to 2: Only DVD softwares intended for general use and children can be played back.
- Level 1: Only DVD softwares intended for children can be played back, with those intended for adult and general use prohibited.

To Change the Password for Parental Controls

You can change your password for parental controls. Follow the steps 1) to 3) in the "CUSTOM Menu" section on page 20.

4 Enter your desired four-digit password (except for 4737)

PARENTAL menu

5 Select "CHANGE"

6 Enter your new four-digit password (except for 4737)

7 To exit the menu

Tips

- Record the password in case you forget it.
- If you forget the password, press 4, 7, 3, 7 at step 4, then enter your new password.
- Password will be cleared and parental levels will be set to ALL.

To return the All Selections of SET UP (except for PARENTAL) to the Default Setting

1

<SETUP MENU>

2

Select INITIALIZE

3

Select "YES"

4 To exit the menu

Tips

- When you cancel to initialize at step 3, select "NO".

Troubleshooting Guide

If this unit does not perform properly when operated as instructed in this Owner's Manual, check the player consulting the following checklist.

	PROBLEM	CORRECTIVE ACTION
D V D	No power.	<ul style="list-style-type: none"> • Make sure the power plug is connected to an AC outlet. • Make sure the power is turned on.
	The player does not respond to the remote control.	<ul style="list-style-type: none"> • Check if the power plug is connected to an AC outlet. • Check the batteries in the remote control. • Aim the remote control directly at the remote sensor. If necessary, remove all the obstacles between the sensor and the remote. • You have to be within 23 feet of the player. • Check if the right mode is selected. If it's not in the right mode, press the DVD or VCR buttons, whichever you need, on the remote control. • Check if a cassette tape is in the VCR. • Tune your radio to an empty AM station so that you hear a lot of noises. Turn the volume up, then. If you hear some signal sound from the radio in response to your pressing buttons on the remote, the remote control is working.
V C R	Timer recording is impossible.	<ul style="list-style-type: none"> • Make sure the timer recording is set correctly. • Make sure the  light appears on the DVD/VCR. If not, press the SUBTITLE/T-SET button. • Make sure the VCR clock is set correctly.
	Cannot go into Record mode.	<ul style="list-style-type: none"> • Make sure the tape has a safety tab. If needed, cover the hole with cellophane tape. • Activate the player in VCR mode. Press the VCR button on the remote control so that the green VCR OUTPUT light is lit.
	Playback picture is partially noisy.	<ul style="list-style-type: none"> • Adjust tracking control for a better picture by pressing the CHANNEL (▼/▲) buttons on the DVD/VCR or the SKIP/CH.(▲/▼) buttons on the remote control.
	Cannot view a tape but the audio is OK.	<ul style="list-style-type: none"> • Head cleaning may be necessary. Refer to "AUTO HEAD CLEANING". • Make sure the VCR is not in the Menu mode.
	No, or poor, playback picture.	<ul style="list-style-type: none"> • Change the RF output channel to CH4. Then select the same channel on the TV. • Fine tune your TV.
	TV programs cannot be seen normally.	<ul style="list-style-type: none"> • Re-check the ANT. IN and ANT. OUT connections. See pages 1,6. • Press the VCR/TV button. • Press the VCR button on the remote control to activate it in the VCR mode. Check if the green VCR OUTPUT light is lit. Then, set it to the TV position by pressing the VCR/TV button.
	Video or color fades in and out when making a copy of a video tape.	<ul style="list-style-type: none"> • You cannot copy a copyrighted video tape. You are experiencing copy guard protection.
	Cannot remove the tape.	<ul style="list-style-type: none"> • Check if the player is in the VCR mode. If not, press the VCR button on the remote control to switch the mode.
D V D	No picture.	<ul style="list-style-type: none"> • Connect the video cables firmly. • Insert a correct video disc that plays on this player. • Press the DVD button on the remote control. Check if the DVD OUTPUT light is lit. Then try other DVD features. • Check if the INTERLACE/PROGRESSIVE mode is set correctly according to your TV. See page 7.
	Disc cannot be played.	<ul style="list-style-type: none"> • Insert the disc. • Clean the disc. • Place the disc correctly with the label side up. • Cancel the parental lock or change the control levels. • Handle a disc with special care so that it does not have fingerprints, scratches, or dusts on its surface.
	No sound.	<ul style="list-style-type: none"> • Connect the audio cables firmly. • Turn the power of the audio component on. • Correct the audio output settings. • Correct the input settings on the audio component.
	No DTS audio is output.	<ul style="list-style-type: none"> • This player does not support DTS audio. This is not a malfunction.
	Distorted picture.	<ul style="list-style-type: none"> • Connect the player directly to the TV. • There are some cases where pictures may be slightly distorted, and those are not a sign of a malfunction. • Although pictures may stop for a moment, this is not a malfunction.
	Audio or subtitle language does not match the set up.	<ul style="list-style-type: none"> • The selected language is not available for audio or subtitles on the DVD. This is not a malfunction.
	The camera angle cannot be changed.	<ul style="list-style-type: none"> • The DVD does not contain sequences recorded from different camera angles. This is not a malfunction.
	Audio or subtitle language cannot be changed.	<ul style="list-style-type: none"> • The DVD does not contain audio source or subtitles in the selected language. This is not a malfunction.
	"Prohibited icon" appears on the screen, prohibiting an operation	<ul style="list-style-type: none"> • That operation is prohibited by the player or the disc. This is not a malfunction.

- Some functions are not available in specific modes, but this is not a malfunction. Read the description in this Owner's Manual for details on correct operations.
- Playback from a desired track and random playback are not available during program playback.
- Some functions are prohibited on some discs.

Specifications

Video Heads :

Four Heads

Output signal format :

NTSC color

Power source :

120 V AC +/- 10%, 60 Hz +/- 0.5%

Power consumption :

21 W (standby: 3.6W)

Operating temperature :

41°F (5°C) to 104°F (40°C)

Dimensions :

W : 17 3/16" (435mm)

H : 3 3/4" (94mm)

D : 9 3/16" (233mm)

Weight :

Approx 6lbs (2.7kg)

- Designs and specifications are subject to change without notice.
- If there is a discrepancy between languages, the default language will be English.

Language List

Language	Code	Language	Code	Language	Code	Language	Code
	A-B	French [FRE]	5264	Macedonian	5957	Siswat	6565
Abkhazian	4748	Frisian	5271	Malagasy	5953	Slovak	6557
Afar	4747	Galician	5358	Malay	5965	Slovenian	6558
Afrikaans	4752	Georgian	5747	Malayalam	5958	Somali	6561
Albanian	6563	German [GER]	5051	Maltese	5966	Spanish [SPA]	5165
Amharic	4759	Greek [GRE]	5158	Maori	5955	Sundanese	6567
Arabic	4764	Greenlandic	5758	Marathi	5964	Swahili	6569
Armenian	5471	Guarani	5360	Moldavian	5961	Swedish [SWE]	6568
Assamese	4765	Gujarati	5367	Mongolian	5960		T
Aymara	4771	Hausa	5447	Nauru	6047	Tagalog	6658
Azerbaijani	4772	Hebrew	5569	Nepali	6051	Tajik	6653
Bashkir	4847	Hindi	5455	Norwegian [NOR]	6061	Tamil	6647
Basque	5167	Hungarian [HUN]	5467		O-R	Tatar	6666
Bengali; Bangla	4860		I-K	Occitan	6149	Telugu	6651
Bhutani	5072	Icelandic [ICE]	5565	Oriya	6164	Thai	6654
Bihari	4854	Indonesian	5560	Oromo (Afan)	6159	Tibetan	4861
Bislama	4855	Interlingua	5547	Panjabi	6247	Tigrinya	6655
Breton	4864	Interlingue	5551	Pashto; Pushto	6265	Tonga	6661
Bulgarian	4853	Inupiak	5557	Persian	5247	Tsonga	6665
Burmese	5971	Irish [IRI]	5347	Polish	6258	Turkish [TUR]	6664
Byelorussian	4851	Italian [ITA]	5566	Portuguese [POR]	6266	Turkmen	6657
	C-E	Japanese [JPN]	5647	Quechua	6367	Twi	6669
Cambodian	5759	Javanese	5669	Rhaeto-Romance	6459		U-Z
Catalan	4947	Kannada	5760	Romanian [RUM]	6461	Ukrainian	6757
Chinese [CHI]	7254	Kashmiri	5765	Russian [RUS]	6467	Urdu	6764
Corsican	4961	Kazakh	5757		S	Uzbek	6772
Croatian	5464	Kinyarwanda	6469	Samoan	6559	Vietnamese	6855
Czech	4965	Kirghiz	5771	Sangho	6553	Volapuk	6861
Danish [DAN]	5047	Kirundi	6460	Sanskrit	6547	Welsh	4971
Dutch [DUT]	6058	Korean [KOR]	5761	Scots Gaelic	5350	Wolof	6961
English [ENG]	5160	Kurdish	5767	Serbian	6564	Xhosa	7054
Esperanto	5161		L-N	Serbo-Croatian	6554	Yiddish	5655
Estonian	5166	Laothian	5861	Sesotho	6566	Yoruba	7161
	F-H	Latin	5847	Setswana	6660	Zulu	7267
Faroese	5261	Latvian; Lettish	5868	Shona	6560		
Fiji	5256	Lingala	5860	Sindhi	6550		
Finnish [FIN]	5255	Lithuanian	5866	Singhalese	6555		

If you choose a Language that has a 3 letter language code, the code will be displayed every time you change the Audio or Subtitle language setting on page 19. If you choose any other languages, '---' will be displayed instead. (3 letter language code is written in bracket.)

SYLVANIA HOME ENTERTAINMENT WARRANTY

We appreciate your purchase of a SYLVANIA Home Entertainment product. We take pride in the quality of our products and have manufactured your new Home Entertainment unit to exacting quality standards. We feel confident that in normal use, it will provide you with satisfactory performance. However, should you experience difficulty, you are protected under the provisions of this warranty.

SYLVANIA Home Entertainment products are warranted against manufacturing defects in materials and workmanship in normal use for the following period from the date of purchase by the original user, and is conditional upon the unit being installed and used as directed in the instruction manual.

PRODUCT	PARTS AND LABOUR
D.V.D. / VCR	1 year
Video Head	6 months
Remote Control	90 days

SYLVANIA's obligation under this warranty shall be limited to the repair, including all necessary parts and the cost of the labour connected therewith, or at our option the exchange of any Home Entertainment product which shows evidence of a manufacturing defect within the warranty period.

Replacement parts, furnished in connection with this warranty shall be warranted for a period equal to the unexpired portion of the original equipment warranty.

CUSTOMER OBLIGATIONS

This warranty applies to the product from the original date of purchase at retail. Therefore, the owner must provide a copy of the original, dated bill of sale. No warranty service will be performed without a bill of sale. Transportation to and from the service depot is the responsibility of the owner.

WARRANTY EXCLUSIONS

This warranty is extended to SYLVANIA Home Entertainment products purchased and used in Canada. This warranty shall not apply to appearance or accessory items including but not limited to: antenna, cabinet, cabinet parts, knobs, batteries, connecting cables, cassette tapes, compact discs. This warranty shall, in addition, not apply to damages due to handling, transportation, unpacking, set-up, installation, customer adjustments that are covered in the instruction book, repair or replacement of parts supplied by other than the SYLVANIA authorized service depot, any malfunction or failure caused by or resulting from abnormal environmental conditions, improper unauthorized service, improper maintenance, modifications or repair by the consumer, abuse, misuse, neglect, accident, fire, flood, or other Acts of God, and incorrect line voltage.

This Home Entertainment product is only warranted to the original retail purchaser. This warranty becomes void in the event of commercial or rental use. This warranty becomes void in the event serial numbers are altered, defaced or removed.

SYLVANIA reserves the right to make changes in design or to make additions to or improvements upon this product without incurring any obligation to install the same on products previously manufactured. The foregoing is in lieu of all other warranties expressed or implied and SYLVANIA neither assumes nor authorizes any person to assume for it any other obligation or liability in connection with the sale or service of this product. In no event shall SYLVANIA or its SYLVANIA dealers be liable for special or consequential damage arising from the use of this product, or for any delay in the performance of this warranty due to cause beyond our control.

The purchaser may have other rights under existing provincial or federal laws, and where any terms of this warranty are prohibited by such laws, they are deemed null and void, but the remainder of the warranty shall remain in effect.

HOW TO OBTAIN SERVICE

Should this product require service, you may obtain specific information on how to obtain service by contacting the SYLVANIA Dealer from whom this product was purchased, or by contacting us directly:

SONIGEM SERVICE

300 Alden Road
Markham, Ontario
L3R 4C1

PHONE: (905) 940-5089 FAX: (905) 940-2303
1-800-287-4871

MEMO

Quick Use Guide

1 Connections

Please refer to "Basic TV Connection" on the front page before you use this unit.

RF Output Channel

If channel 3 is already occupied for broadcasting,

- 1) Set your TV to channel 4.
- 2) Insert a pre-recorded tape into this unit.
- 3) Press the OUTPUT button on the DVD/VCR so that the VCR OUTPUT light is lit.
 - If "VCR" light does not appear on the display of this unit, press the VCR/TV button on the remote control.
- 4) Press the PLAY button once.
- 5) After a few seconds, press the PLAY button on the DVD/VCR for 3 seconds.
 - The RF output channel will change to channel 4 from channel 3 and you will see a playback picture.
 - When a picture does not appear on the TV screen, repeat step [4].
- 6) Press the STOP button to stop playback.

2 Installing the Batteries for the Remote Control



3 VCR/DVD Switching

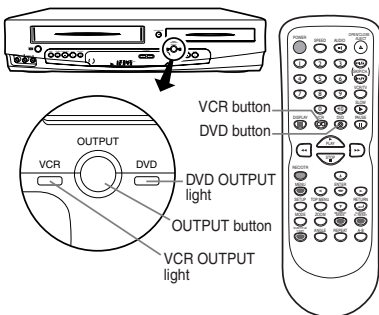

VCR MODE

Press the **VCR button** on the remote control.
(Verify that the VCR OUTPUT light is lit.)

DVD MODE

Press the **DVD button** on the remote control.
(Verify that the DVD OUTPUT light is lit.)

Note

- Pressing only the **OUTPUT button** on the front panel **DOES NOT** switch the mode of the remote control. You **MUST** select the correct mode on the remote control, too.

4 Turn on the unit for the first time

1 Turn on the TV and set it to channel 3.

- If channel 3 is already occupied for broadcasting, see "RF Output Channel" section.

2

LANGUAGE SELECT

▶ ENGLISH [ON]
FRANCAIS
ESPAÑOL

3

CH 01

AUTO SET UP

Do you connect the cable from the cable box or the satellite box to the DVD/VCR's ANT IN jack?

YES

Yes Press the **MENU** button to exit

NO

No Please wait for a few minutes. After scanning...

- The tuner stops on the lowest memorized channel.
- You can select only the channels memorized in this unit by using the CHANNEL buttons.

5 Clock Set Up

1

MENU

-MENU-

TIMER PROGRAMMING
AUTO REPEAT [OFF]
CHANNEL SET UP
▶ CLOCK SET
LANGUAGE SELECT
AUDIO OUT
TV STEREO [ON]
SAP

- If the clock is not set, the **CLOCK SET** screen appears when you press the **MENU** button. In this case, go to step [2].

2

CLOCK SET

MONTH DAY YEAR
03 / 15 2004

HOUR MINUTE AM/PM
05 : 40 AM

Select the current month

3

CLOCK SET

MONTH DAY YEAR
03 / 15 2004

HOUR MINUTE AM/PM
05 : 40 AM

Select the current day

4

CLOCK SET

MONTH DAY YEAR
03 / 15 2004

HOUR MINUTE AM/PM
05 : 40 AM

Select the current year

5

CLOCK SET

MONTH DAY YEAR
03 / 15 MON 2004

HOUR MINUTE AM/PM
05 : 40 AM

Select the current hour

6

CLOCK SET

MONTH DAY YEAR
03 / 15 MON 2004

HOUR MINUTE AM/PM
05 : 40 AM

Select the current minute

7

CLOCK SET

MONTH DAY YEAR
03 / 15 MON 2004

HOUR MINUTE AM/PM
05 : 40 AM

Select "AM" or "PM"

8 To exit the **CLOCK SET** screen.

Quick Use Guide

6 VCR Playback

Turn on the TV and set it to channel 3.

- If channel 3 is already occupied for broadcasting, see "RF Output Channel" section.

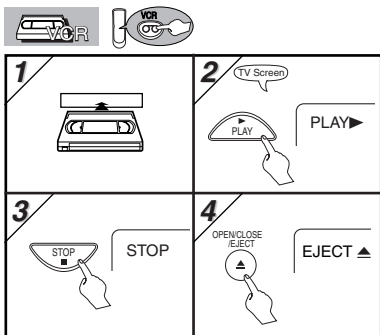

7 DVD/CD Playback

Turn on the TV, amplifier and any other components which are connected to this unit. Make sure the TV and audio receiver (commercially available) are set to the correct channel.

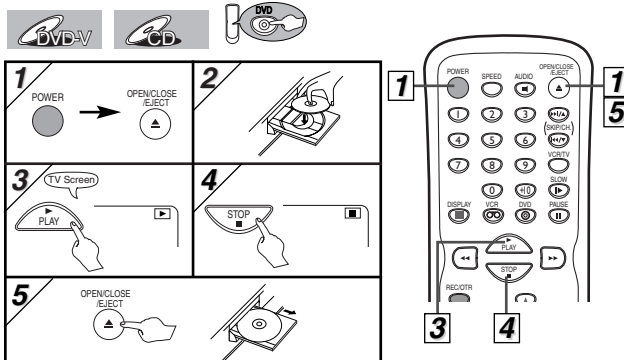

8 Remote Control

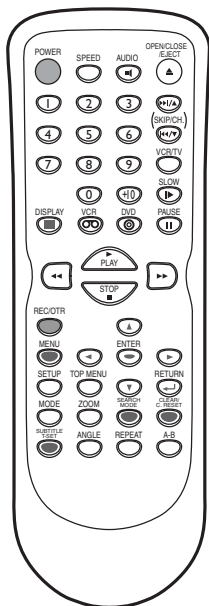

Button (Alphabetical order)	Disc/Tape	DVD mode		VCR mode
		• To select chapter or title directly.	• To select track directly.	• To select channel. • The +10 button has no effect in VCR mode.
		• To search forward/backward through a disc. • To begin slow forward/reverse playback during the pause mode.	• To search forward/backward through a disc.	• To forward/backward a tape.
		• To move the cursor and determine its position.	• To move the cursor and determine its position.	• To select an item on the VCR Menu. • To advance to the next VCR Menu. • To go back one step during clock and timer setting.
		• To repeat between your chosen point A and B. • To select camera angles on a disc. • To select audio languages on a disc.	• To repeat between your chosen point A and B. (CD)	—
		• To clear the markers. • To clear the numbers entered incorrectly.	• To clear the markers. (CD) • To remove status No. in program input. • To clear the numbers entered incorrectly.	• To exit the VCR Menu. • To reset the tape counter.
		• To display the current disc mode.	• To display the current disc mode.	• To display the current time, tape counter, and channel.
		• To select the DVD output mode. • To activate the remote control in DVD mode.	• To select the DVD output mode. • To activate the remote control in DVD mode.	—
		• To call up the Menu on a disc.	• To call up the MP3 menu. (MP3)	• To call up the VCR Menu.
		• To set black level on/off. • To set virtual surround on/off.	• To arrange the playing order or play randomly. • To set virtual surround on/off.	—
		• To open or close the disc tray.	• To open or close the disc tray.	• To eject the video cassette from the VCR.
		• To pause disc playback. • To advance playback one frame at a time.	• To pause disc playback.	• To pause tape playback or recording. • To advance playback one frame at a time.
		• To begin disc playback.	• To begin disc playback.	• To begin tape playback.
		• To turn the unit on or off.	• To turn the unit on or off.	• To turn the unit on or off.
		—	—	• To start a recording.
		• To play a chapter or title repeatedly.	• To play a track or disc repeatedly. (CD) • To play a track, group or disc repeatedly. (MP3)	—
		• To return to the previous operation on the DVD setup menu.	• To return to the previous operation on the DVD setup menu.	—
		• To search chapter, title or time. • To rapidly return to a location of disc. • Search the markers.	• To search track. • To search time. (CD) • To rapidly return to a location on the disc. • Search the markers. (CD)	• To call up the index or time search menu.
		• To call up the DVD setup menu.	• To call up the DVD setup menu.	—
		• To skip chapters.	• To skip tracks.	• To change channels. • To adjust the tracking manually during playback.
		—	—	• To view the tape in slow motion. • To select the recording speed.
		• To stop playback.	• To stop playback.	• To stop playback or recording.
		• To select subtitles on a disc.	—	• To put the VCR into standby mode for a timer recording.
		• To call up the Top Menu on a disc.	• To return to the top file of the highest hierarchy in the program and MP3 menu. (MP3)	—
		—	—	• To select the VCR output mode. • To activate the remote control in VCR mode.
		• To select DVD position or TV position.	• To select CD/MP3 position or TV position.	• To select VCR position or TV position.
		• To magnify part of a picture. (x2/x4)	—	—

GUIDE D'UTILISATION SYLVANIA

A lire avant l'utilisation de l'appareil.

Lecteur DVD avec magnétoscope CDVC90DP

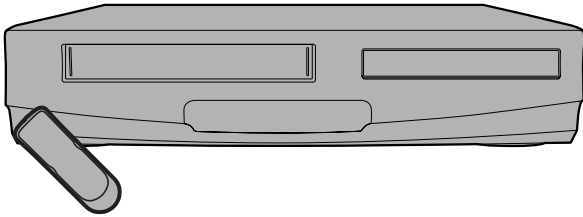

Accessoires fournis

- Télécommande (NB109UD ou NB159UD) avec deux piles AA
- Câble RF (WPZD901TM002)

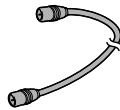

- Câbles audiovisuels (WPZ0102TM015 ou WPZ0102LTED1)

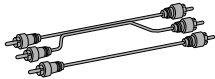

- Guide d'utilisation (OVMN04015)

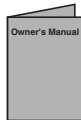

Si après la lecture du guide d'utilisation, vous avez besoin d'aide en rapport avec l'installation et le réglage de l'appareil, veuillez communiquer **SANS FRAIS avec le : 1-800-287-4871**

Table des matières

Précautions

Sécurité concernant le laser	2
■ Mesures de sécurité importantes	3
Emplacement d'installation	4
Eviter les risques d'électrocution et d'incendie	4
Attention à la condensation d'humidité	4
A propos du copyright	4
Symboles utilisés dans ce manuel	4
Entretien	4

Configuration

■ A propos des disques et des cassettes vidéo	5
Cassettes vidéo lisibles	5
Disques lisibles	5
Disques ne pouvant pas être lus	5
■ Raccordements	5
Chaîne de sortie RF	5
Conseils pour les connexions avec boîte de raccordement câble ou satellite	6
Raccordement à un système audio	6
Raccordement à un téléviseur	7
Bornes avant & arrière	7
■ A propos de la télécommande et du panneau avant	8
■ Commutation Magnétoscope/Lecteur DVD	9
■ Préparatifs pour la première utilisation	10
Première mise sous tension de l'appareil	10
Réglage de l'horloge	10

Fonctions de magnétoscope

■ Lecture normale	11
■ Enregistrement & OTR (enregistrement instantané)	11
■ Autres opérations	11
■ Opérations à l'écran	12
■ Fonctions d'enregistrement	12
Enregistrement avec minuterie	12
Conseils pour l'enregistrement avec minuterie	13
Copie d'une vidéocassette	13
■ Système MTS (Son de télévision multichaine)	13
■ Fonctions spéciales	14
Recherche horaire / Recherche par index / Répétition automatique	14

Fonctions DVD

■ Lecture	15
■ Lecture MP3	16
■ Informations affichées sur l'écran	16
■ Fonction de recherche	17
Recherche par piste / Recherche par Titre/ Chapitre / Recherche horaire	17
■ Configuration des marqueurs	17
■ Lecture à répétition / aléatoire / programmée	18
Lecture à répétition / Lecture à répétitions A-B / Lecture aléatoire / Lecture programmée	18
■ Réglages spéciaux	19
Langue des sous-titres / Langue de la piste audio / Angle de la caméra / Réglage du niveau des noirs / Mode de son stéréo / Mode de son ambiophonique virtuel	19
■ Configuration DVD	20
Réglage de la LANGUE	20
Réglage de l'AFFICHAGE	21
Réglage AUDIO	21
Réglage du BLOCAGE PARENTAL	22
Procédure de réinitialisation de tous les paramètres (mis à part le BLOCAGE PARENTAL) à leurs valeurs par défaut	22

Informations

■ Guide de dépannage	23
■ Caractéristiques techniques	24
■ Liste des langues	24
■ Garantie limitée	25
■ Guide d'utilisation rapide	27

Précautions

Configuration

Fonctions de magnétoscope

Fonctions DVD

Informations

Raccordement de base à un téléviseur

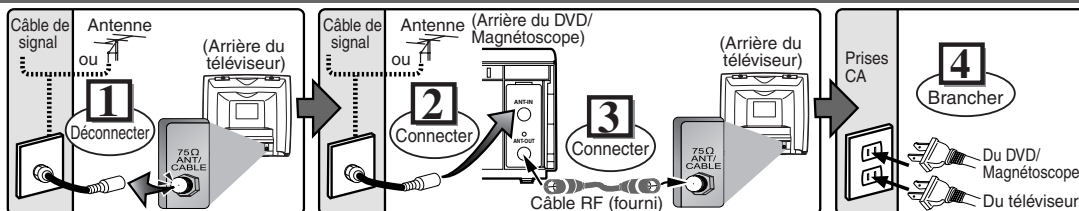

Précautions

AVERTISSEMENT: AFIN DE PRÉVENIR TOUT RISQUE D'INCENDIE OU D'ÉLECTROCUTION, N'EXPOSEZ PAS CET APPAREIL À LA PLUIE OU À L'HUMIDITÉ.



ATTENTION

**RISQUE D'ÉLECTROCUTION
NE PAS OUVRIR**



ATTENTION:

AFIN DE RÉDUIRE LE RISQUE D'ÉLECTROCUTION, N'ENLEVEZ PAS LA PARTIE ARRIÈRE (ENDOS) DU BOÎTIER DE CET APPAREIL - IL NE CONTIENT AUCUNE PIÈCE POUVANT ÊTRE RÉPARÉE PAR L'USAGER. CONFIEZ LA RÉPARATION À UN TECHNICIEN QUALIFIÉ.



Le symbole de l'éclair dans un triangle équilatéral est conçu pour alerter l'utilisateur de la présence d'une "tension dangereuse" non isolée à l'intérieur de l'appareil et qui peut être d'une importance suffisante pour constituer un risque d'électrocution.



Le symbole du point d'exclamation dans un triangle équilatéral est conçu pour avertir l'utilisateur que la documentation accompagnant l'appareil contient des instructions importantes concernant le fonctionnement et l'entretien (réparation) de l'appareil.

Précautions

Sécurité concernant le laser

Cette unité utilise un laser. A cause de possibles blessures aux yeux, seul un technicien qualifié est habilité à retirer le couvercle ou à essayer de réparer cet appareil.

ATTENTION: L'UTILISATION DE COMMANDES, L'AJUSTEMENT OU L'EXÉCUTION DE PROCÉDURES AUTRES QUE CELLES SPÉCIFIÉES DANS CE GUIDE PEUVENT ENTRAÎNER LE RISQUE D'EXPOSITION À DES RADIATIONS DANGEREUSES.

ATTENTION: RAYONNEMENT LASER VISIBLE ET INVISIBLE LORSQUE L'APPAREIL EST OUVERT AVEC LE VERROUILLAGE INVALIDÉ. NE PAS REGARDER LE RAYON.

EMPLACEMENT: À L'INTÉRIEUR, PRÈS DU MÉCANISME DE LA PLATINE.

AVERTISSEMENT FCC- Cet appareil peut générer ou utiliser l'énergie de fréquences radio. Tout changement ou modification subi par cet appareil peut entraîner des parasites néfastes à moins que ces modifications aient été expressément approuvées dans le guide d'utilisation. L'utilisateur peut perdre le droit de faire fonctionner cet appareil si une modification ou un changement non autorisé est effectué.

INTERFÉRENCES AVEC LA RADIO-TÉLÉVISION

Cet appareil a été testé et jugé conforme aux limites des produits numériques de la Classe B, conformément à la Partie 15 des règlements FCC. Ces limites sont prévues pour fournir une protection raisonnable contre les interférences préjudiciables dans une installation résidentielle. Cet appareil produit, utilise et peut émettre une énergie de fréquence radio et, s'il n'est pas installé et utilisé conformément aux instructions, peut causer des interférences préjudiciables aux communications radio. Il n'est cependant pas garanti que des interférences ne seront pas produites dans une installation particulière. Si cet appareil cause des interférences préjudiciables à la réception de la radio ou de la télévision, ce qui peut être déterminé en le mettant hors puis à nouveau sous tension, il est recommandé à l'utilisateur de corriger ces interférences en appliquant une ou plusieurs des mesures suivantes:

- 1) Réorienter ou déplacer l'antenne réceptrice.
- 2) Augmenter la distance entre l'appareil et le récepteur.
- 3) Brancher l'appareil dans une prise faisant partie d'un circuit différent de celui sur lequel le récepteur est branché.
- 4) Consulter le revendeur ou un technicien radio/télévision qualifié.

Cet appareil numérique de classe B est conforme aux normes canadiennes ICES-003.

ATTENTION: POUR ÉVITER LES CHOC ÉLECTRIQUES, INTRODUIRE LA LAME LA PLUS LARGE DE LA FICHE DANS LA BORNE CORRESPONDANTE DE LA PRISE ET POUSSER JUSQU'AU FOND.

REMARQUE CONCERNANT LE RECYCLAGE

Les matériaux d'emballage de ce produit sont recyclables et peuvent être réutilisés. Veuillez disposer de tout matériau conformément aux règlements de recyclage locaux.

Les piles ne doivent jamais être jetées ou incinérées, mais mises au rebut conformément aux règlements locaux concernant les déchets chimiques.

Protection de l'environnement !!!

- Les piles usées ne doivent pas être jetées dans une poubelle.
- S'en débarrasser à un point de collecte pour piles usées ou dans un conteneur à ordures spécial. Contacter les autorités locales pour plus de détails.



Informations client :

Relever les données situées à l'arrière de cette unité, puis saisir le N° de série ci-dessous. Conserver ces informations en cas de référence ultérieure.

N° de modèle _____

N° de série _____

Mesures de sécurité importantes

- LIRE LES INSTRUCTIONS** - Avant d'utiliser cet appareil, lire toutes les instructions relatives au fonctionnement et à la sécurité.
- CONSERVER CE GUIDE D'UTILISATION** - Les instructions relatives au fonctionnement et à la sécurité doivent être conservées pour pouvoir les consulter ultérieurement.
- RESPECTER LES AVERTISSEMENTS** - Il est très important de suivre tous les avertissements et les mises en garde apparaissant sur l'appareil ainsi que dans le guide d'utilisation.
- SUIVRE LES INSTRUCTIONS** - Il est nécessaire de suivre toutes les directives du guide d'utilisation concernant le fonctionnement et l'utilisation de cet appareil.
- NETTOYAGE** - Débrancher l'appareil de la prise de courant avant de procéder à un nettoyage. Ne pas utiliser de produits à nettoyer liquides ou en aérosol. Pour essuyer, utiliser un chiffon légèrement humide.
EXCEPTION: Ne pas débrancher un appareil devant être utilisé d'une manière ininterrompue et qui, pour une raison spécifique, comme le risque de perdre un code d'autorisation pour un convertisseur de câblodistribution, n'est pas conçu pour être débranché par l'utilisateur pour un entretien ou toute autre raison. Cependant, il est nécessaire de respecter les autres directives indiquées plus haut au paragraphe 5.
- ACCESSOIRES** - N'utiliser que les accessoires recommandés par le fabricant de l'appareil. L'utilisation d'autres accessoires risque d'être dangereuse.
- EAU ET HUMIDITÉ** - Ne pas utiliser cet appareil à proximité de l'eau; par exemple, près d'une baignoire, d'un évier, d'une machine à laver, dans un sous-sol humide, près d'une piscine ou d'autres endroits semblables.
- MEUBLES** - Ne pas installer cet appareil sur un meuble, un socle, un support, un trépied ou une table instables. L'appareil pourrait tomber, provoquant des blessures graves à un enfant ou un adulte, et être sérieusement endommagé. Utiliser uniquement un chariot, un support, un trépied ou une table recommandés par le fabricant, ou bien vendus avec l'appareil. Suivre les directives du fabricant pour le montage de l'appareil et n'utiliser que les accessoires de montage recommandés par ce dernier. Si on l'installe sur un meuble à roulettes, déplacer les deux ensemble avec précaution. Un arrêt brusque, l'utilisation d'une force excessive et des surfaces irrégulières risquent de déstabiliser l'ensemble et de le renverser.
- VENTILATION** - Le boîtier de cet appareil est muni de fentes et d'orifices de ventilation permettant d'assurer un fonctionnement adéquat en l'empêchant de surchauffer. Ces fentes et ces orifices ne doivent pas être bloqués ou recouverts. Ainsi, l'appareil ne doit pas être placé sur un lit, un divan, un tapis ou une autre surface similaire risquant d'obstruer ces orifices de ventilation. Il ne doit pas être placé dans une installation encastrée comme un meuble ou une bibliothèque, qui risquerait d'empêcher la circulation de l'air dans les orifices de ventilation, à moins que l'aération soit adéquate ou que les directives du fabricant soient respectées.
- SOURCE D'ALIMENTATION** - Cet appareil ne devra être branché que sur une prise d'alimentation correspondant aux indications des étiquettes placées sur l'appareil. Si l'on ne connaît pas les paramètres du réseau électrique auquel on est raccordé, consulter le revendeur ou la compagnie d'électricité à ce sujet. Dans le cas d'appareils fonctionnant sur piles ou d'autres sources de courant, voir le guide d'utilisation.
- MISE À LA TERRE ET POLARISATION** - Cet appareil est muni d'un câble d'alimentation dont la fiche est polarisée (une des lames est plus large que l'autre). Cette fiche ne s'insère dans une prise de courant murale polarisée que dans un sens par mesure de sécurité. Si l'insertion à fond de la fiche dans la prise de courant est difficile, inverser sa position. S'il est toujours impossible d'insérer la fiche, demander à un électricien qualifié de la remplacer. Ne jamais essayer de forcer ce dispositif de sécurité polarisé.
- PROTECTION DES CÂBLES D'ALIMENTATION** - Les câbles d'alimentation devront être disposés de manière à ce que l'on ne risque pas de marcher dessus, et qu'ils ne soient écrasés ni coincés en plaçant des objets dessus. Faire particulièrement attention aux fiches des câbles d'alimentation, aux prises murales et aux endroits où les câbles sortent des appareils.
- MISE À LA MASSE D'UNE ANTENNE EXTÉRIEURE** - Si une antenne extérieure ou un réseau de câblodistribution est raccordé à cet appareil, veiller à ce que l'antenne ou le câble du réseau de câblodistribution soit relié à la

terre pour éviter une surtension du raccordement et des surcharges statiques. L'article 810 du Code national de l'électricité (CNE) ANSI/NFPA N° 70, contient des renseignements au sujet de la mise à la masse du mât et de la structure qui le supporte, ainsi que du câble de descente vers le limiteur de tension, du calibrage des conducteurs de terre, de l'emplacement du limiteur de tension, du raccordement aux électrodes de terre et des normes concernant ces dernières (voir l'illustration A).

- ORAGES** - Par mesure de protection supplémentaire il est con-

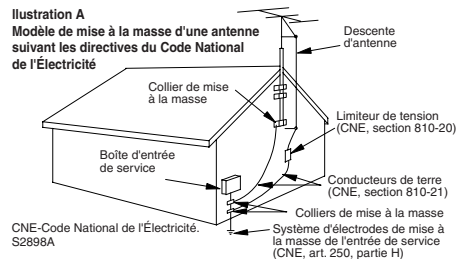

seillé, lors d'orages ou d'une inutilisation prolongée de l'appareil, de le débrancher du câble d'alimentation de la prise de courant murale, de l'antenne extérieure et du réseau de câblodistribution. Cette mesure permettra d'éviter que l'appareil ne soit endommagé lors d'un orage ou d'une surtension du réseau électrique.

- LIGNES ÉLECTRIQUES** - Une antenne extérieure reliée à cet appareil ne devra jamais se trouver à proximité de câbles électriques, d'un éclairage ou de transformateurs sur lesquels elle risquerait de tomber. Lors de l'installation d'une telle antenne, faire en sorte que l'antenne n'entre pas en contact avec de tels lignes ou circuits, car leur contact peut être mortel.
- SURCHARGE** - Ne pas surcharger les prises de courant (ou les câbles de prolongement). Cela pourrait entraîner un risque d'incendie ou d'électrocution.
- OBJETS ET LIQUIDES** - Aucun objet ou liquide ne doit pénétrer à l'intérieur de l'appareil par l'intermédiaire des orifices de ventilation, car cela risquerait de toucher des pièces sous haute tension ou de provoquer un court-circuit des composants entraînant un début d'incendie ou un risque d'électrocution. Veiller aussi à ne renverser aucun liquide sur l'appareil.
- RÉPARATIONS** - Ne jamais essayer de réparer soi-même l'appareil. En ouvrant ou en démontant le boîtier, on risque de s'exposer à la tension élevée de certaines pièces ainsi qu'à d'autres dangers. Pour n'importe quelle réparation, faire appel à un technicien qualifié.
- ENDOMMAGEMENTS NÉCESSITANT UNE RÉPARATION** - Débrancher l'appareil de la prise de courant et le confier à un technicien qualifié dans les cas suivants:
 - Lorsque le câble d'alimentation (ou sa fiche) est endommagé.
 - Lorsqu'un liquide ou un objet a pénétré dans l'appareil.
 - Lorsque l'appareil a été exposé à la pluie ou à de l'eau.
 - Si l'appareil ne fonctionne pas normalement bien que l'on ait suivi toutes les instructions, ne régler que les commandes décrites dans ce guide. Un réglage erroné d'autres pièces ou commandes risque d'endommager l'appareil et peut nécessiter ensuite un long travail de la part d'un technicien qualifié pour le remettre en état de fonctionner.
 - Lorsqu'on a laissé tomber l'appareil ou que son boîtier a été endommagé.
 - Lorsque le fonctionnement de l'appareil diffère de la période initiale ou ne présente plus les mêmes performances.
- PIECES DE RECHANGE** - Lorsque des pièces de rechange sont nécessaires, s'assurer que le technicien utilise les pièces recommandées par le fabricant ou qu'elles présentent les mêmes caractéristiques que les pièces d'origine. L'utilisation de pièces différentes risque de provoquer un incendie, une électrocution ou d'autres risques.
- INSPECTION POUR LA SÉCURITÉ** - A l'achèvement de la réparation ou de l'entretien, demander au technicien de procéder à une inspection afin de s'assurer que l'appareil fonctionne normalement sans danger.
- CHALEUR** - Cet appareil doit être éloigné de toute source de chaleur intense, telle que celle d'un appareil de chauffage, d'une bouche d'air chaud, d'une cuisinière électrique ou de tout autre appareil (y compris des amplificateurs) qui dégagent de la chaleur.

Emplacement d'installation

Pour assurer la sécurité et des performances optimales de cette unité :

- Installer ce lecteur en position horizontale stable. Ne rien placer directement dessus. Ne pas le placer directement sur le téléviseur.
- Le protéger contre les rayons du soleil et le maintenir à l'écart des sources de chaleur intense. Éviter les emplacements poussiéreux ou humides. Éviter les endroits insuffisamment aérés pour assurer une bonne dissipation de la chaleur. Ne pas bloquer les orifices de ventilation sur les côtés de l'unité. Éviter les emplacements soumis à de fortes vibrations ou à des champs magnétiques puissants.

Éviter les risques d'électrocution et d'incendie

- Ne pas manipuler le cordon d'alimentation avec les mains mouillées.
- Ne pas tirer sur le cordon d'alimentation pour le déconnecter de la prise murale. Le saisir par la fiche.
- Si, par accident, de l'eau est répandue sur l'unité, débrancher immédiatement le cordon d'alimentation et porter l'appareil à un Centre de réparation agréé pour l'inspection. Veuillez appeler 1-800-287-4871 pour localiser le centre de réparation agréé le plus proche.
- Ne pas insérer ses doigts ou des objets dans le logement de cassette de l'unité.

Attention à la condensation d'humidité

De l'humidité peut se condenser à l'intérieur de l'appareil quand il est déplacé d'un endroit froid à un endroit chaud, après l'allumage du chauffage dans une pièce froide ou en cas de forte humidité ambiante. Ne pas utiliser l'unité au moins pendant 2 heures pour laisser à l'intérieur de l'appareil le temps de sécher.

À propos du copyright

La copie sans autorisation, la diffusion, la présentation publique et le prêt de disques sont interdits. La technologie de protection du copyright intégrée à ce produit est protégée par une méthode de réclamation de certaines patentes américaines et autres droits à la propriété intellectuelle dont Macrovision Corporation et d'autres sont propriétaires. L'utilisation de cette technologie de protection du copyright doit faire l'objet d'une autorisation de la part de Macrovision Corporation et est conçue pour le foyer et autres utilisations limitées, à moins qu'elles ne soient autorisées par Macrovision Corporation. Le démontage et l'ingénierie inverse sont interdits.

Avis pour les sorties de balayage progressif

Les consommateurs sont priés de bien vouloir noter que tous les téléviseurs haute définition ne sont pas pleinement compatibles avec ce produit et que cela peut entraîner l'affichage d'objets dans l'image. En cas de problèmes d'image dus au balayage progressif du 525, il est conseillé à l'utilisateur de commuter la connexion sur la sortie "définition standard". Si vous avez des questions au sujet de la compatibilité d'une télévision avec ce lecteur DVD modèle 525p, merci de bien vouloir contacter notre centre de service à la clientèle.

Symboles utilisées dans ce manuel

Les symboles ci-dessous apparaissent dans certains en-têtes et remarques avec les significations suivantes:



: La description fait référence à la lecture de vidéocassettes.



: La description fait référence à la lecture de disques DVD-vidéo.



: La description fait référence à la lecture de CD audio.



: La description fait référence à la lecture de disques MP3.

Entretien

REPARATIONS

- Veuillez réviser l'ensemble des thèmes en rapport avec la panne au niveau du guide de dépannage à la page 23 avant de rapporter le produit.
- Si cette unité devient inopérante, ne pas essayer de corriger le problème soi-même. L'appareil ne contient pas de pièces réparables par l'utilisateur. Mettre hors tension, débrancher le cordon secteur et appeler notre ligne d'aide dont le numéro se trouve sur la première page de ce mode d'emploi, pour vous procurer l'adresse du centre de réparation autorisé le plus proche.

NETTOYAGE DU COFFRET

- Utiliser un chiffon doux imbibé d'une solution détergente douce. Ne pas utiliser d'alcool, de solvants ou tout autre liquide ou matériau abrasif.

NETTOYAGE DES DISQUES

- Quand un disque est sale, le nettoyer avec un chiffon de nettoyage. Essuyer le disque du centre vers sa périphérie. Ne jamais nettoyer par mouvements circulaires.
- Ne pas utiliser de solvants, par exemple du benzène, du diluant, des produits de nettoyage disponibles dans le commerce, du détergent, des produits de nettoyage abrasifs ou des sprays antistatiques utilisés sur les disques analogiques.

NETTOYAGE DE LA LENTILLE LASER

- Si le lecteur ne fonctionne toujours pas correctement en se référant aux chapitres correspondants et au "GUIDE DE DEPANNAGE", le dispositif de lecture optique laser est peut-être sale. Consulter son revendeur ou un centre de réparation agréé pour l'inspection et le nettoyage du dispositif de lecture optique laser.

MANIPULATION DES DISQUES

- Manipuler les disques de façon à ne pas laisser de marques de doigts ou de poussière sur la surface des disques.
- Toujours ranger les disques dans leur coffret protecteur lorsqu'ils ne sont pas utilisés.

NETTOYAGE AUTOMATIQUE DES TÊTES

- Nettoie automatiquement les têtes vidéo à l'insertion ou au retrait d'une cassette, permettant d'obtenir une image plus claire.
- L'image peut devenir floue ou être interrompue, alors que la réception du programme est bonne. La saleté accumulée sur les têtes vidéo après des périodes d'utilisation prolongées, ou l'emploi de cassettes de location ou usées peut causer ce problème. Si des images rayées ou à effet de neige apparaissent pendant la lecture, les têtes vidéo de l'unité doivent être nettoyées.

1. Passer chez son revendeur audiovisuel local pour acheter un bon dispositif de nettoyage de têtes vidéo VHS.
2. Si le dispositif de nettoyage des têtes vidéo ne résout pas le problème, appeler notre ligne d'aide dont le numéro se trouve sur la première page de ce mode d'emploi, pour vous procurer l'adresse du centre de réparation autorisé le plus proche.

REMARQUES :

- Bien lire le mode d'emploi fourni avec le nettoyeur de têtes vidéo avant l'utilisation.
- Nettoyer les têtes vidéo seulement en cas de problème.

Remarque à l'intention des installateurs de systèmes de télévision par câble

Ce rappel est fourni pour attirer l'attention des installateurs de systèmes de télévision par câble sur l'Article 820-40 de NEC, qui rappelle les directives applicables concernant la mise à la masse correcte et, en particulier, spécifie que la mise à la masse du câble doit être raccordée au système de mise à la masse de l'immeuble, aussi près que possible du point d'entrée du câble.

Fabriqué sous licence de Dolby Laboratories. "Dolby" et le symbole double D sont des marques Dolby Laboratories.

Configuration

A propos des disques et des cassettes vidéo

Cassettes vidéo lisibles

N'utiliser que des cassettes marquées du symbole **VHS** avec ce DVD/magnétoscope.

Disques lisibles

Disques lisibles	Marque (logo)	Code régional	Signaux enregistrés	Taille du disque	Types de disque
DVD Vidéo * 1,2,4,6			Vidéo numérique (MPEG2)	12 cm ou 8cm	 Exemple Title 1 Title 2 Chapter 1 Chapter 2 Chapter 3 Chapter 4 Chapter 1 Chapter 2
DVD-R DVD-RW * 1,2,3,4,5,6		-			
DVD-R + DVD-RW * 1,2,3,4,5,6		-			
CD Audio * 4,6		-	Audio numérique ou MP3	12 cm ou 8cm	Audio numérique Exemple Track 1 Track 2 Track 3 Track 4 Track 5 Track 6
CD-R CD-RW * 4,5,6					MP3 Exemple Group 1 Group 2 Track 1 Track 2 Track 3 Track 4 Track 5 Track 6

Si l'appareil ne peut pas lire un disque portant l'un des logos ci-dessus, vérifier les points suivants.

- *1: Cette unité est n'est compatible qu'avec le système de couleurs NTSC. Les disques enregistrés selon un autre système de couleurs ne pourront pas être lus.
- *2: Certains disques DVD vidéo ne fonctionnent pas de la façon décrite dans ce mode d'emploi en raison d'un choix du producteur du disque.
- *3: Seuls les disques enregistrés au format vidéo et finalisés pourront être lus.
Les disques non finalisés ou enregistrés sous un autre format vidéo ne pourront pas être lus.
En fonction de l'état d'enregistrement du disque, il est possible qu'il ne soit pas possible de le lire entièrement ou avec des erreurs (l'image ou le son risquent d'être déformés, etc.)
- *4: Les disques égratignés ou souillés risquent de ne pas pouvoir être lus.
- *5: Certains disques ne pourront pas être lus en raison d'un format d'enregistrement incompatible, des caractéristiques de l'enregistrement ou du disque.
- *6: Vous pourrez reproduire les disques portant les logos ci-dessus. Si vous utilisez des disques non standard, il est possible que l'unité ne puisse pas les lire. Il est également fort probable que l'image ou le son soient fortement déformés en cas de lecture.

Disques ne pouvant pas être lus

- Seule la piste de son sera lue sur les disques suivants (l'image ne sera pas affichée)
CDV CD-G
- NE JAMAIS lire les disques suivants. Des dysfonctionnements graves pourront en effet être provoqués dans ce cas !
DVD-RAM DTS-CD
CD-I DVD-ROM pour ordinateurs personnels
Photo CD CD-ROM pour ordinateurs personnels
DVD avec un code régional différent de 1 ou All
- IL EST EGALEMENT FORT POSSIBLE QUE le son ne soit pas audible avec les disques suivants.
Super Audio CD
Remarque: Seul le son enregistré sur la piste de CD normale pourra être reproduit.
Le son enregistré sur la piste son à haute densité du Super Audio CD ne pourra pas être lu.
- Tout autre disque sans indication de compatibilité.

Raccordements

Lire le paragraphe intitulé "Raccordement de base à un téléviseur" sur la première page de ce mode d'emploi avant d'utiliser cet appareil.

Chaîne de sortie RF

Si la chaîne 3 est déjà occupée,

- 1) Sélectionner la chaîne 4 sur le téléviseur.
- 2) Introduire une cassette enregistrée dans l'unité.
- 3) Appuyer sur la touche OUTPUT du LECTEUR DVD/MAGNETOSCOPE pour allumer le témoin VCR OUTPUT.
 - Si le témoin "VCR" ne s'allume pas, appuyer sur la touche VCR/TV de la télécommande.
- 4) Appuyer sur la touche PLAY.
- 5) Après avoir attendu quelques secondes, maintenir enfoncée la touche PLAY pendant 3 sur le LECTEUR DVD/MAGNETOSCOPE.
 - La chaîne de sortie RF passera de la chaîne 3 vers la chaîne 4, puis l'image s'affichera sur l'écran. Le message « ch04 » s'affichera alors à l'écran.
 - Si aucune image ne s'affiche à l'écran, reprendre l'étape [4].
- 6) Appuyer sur la touche STOP.

Conseil

- Il est possible que la chaîne de sortie RF ne soit pas commutée pendant le réglage de l'alignement. Dans ce cas, stopper la lecture puis la reprendre un peu plus tard. Appuyer ensuite sur la touche PLAY du Lecteur DVD/Magnétoscope pendant 3 secondes environ.

Conseils pour les connexions avec boîte de raccordement câble ou satellite

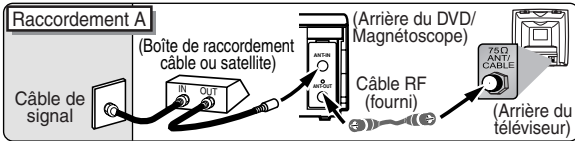

Choisir ce type de raccordement si vous désirez enregistrer ou visionner une chaîne cryptée. Les chaînes ne peuvent alors pas être commutées depuis le Lecteur DVD/Magnétoscope. Vous ne pourrez voir ou enregistrer QUE les chaînes que vous aurez sélectionnées sur la boîte de raccordement câble ou satellite.

• En cas d'enregistrement, seule la chaîne enregistrée pourra être visionnée.

Pour sélectionner les chaînes sur la boîte de raccordement câble ou satellite

- 1) Allumer le Lecteur DVD/Magnétoscope en appuyant sur la touche **POWER**, puis appuyer sur la touche **VCR/TV**. Les témoins **"POWER"** et **"VCR"** s'allument alors sur le panneau avant de l'unité. Appuyez sur les touches **CHANNEL** pour sélectionner les chaînes 3 ou 4 (la même chaîne que celle de la chaîne de sortie de la boîte de raccordement câble ou satellite.)
- Si la chaîne 4 est utilisée, il sera nécessaire de commuter la chaîne de sortie RF du Lecteur DVD/Magnétoscope vers la chaîne 4. Consulter le paragraphe "Chaîne de sortie RF".
- 2) Choisir sur le téléviseur la chaîne 3 ou 4 (la même que celle que vous avez sélectionnée à l'étape 1.)
- 3) Choisir la chaîne que vous désirez enregistrer sur la boîte de raccordement câble ou satellite.

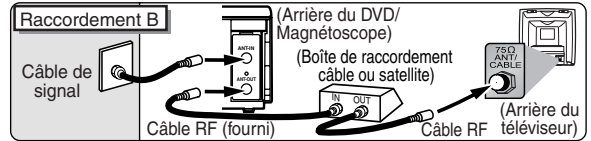

Choisir ce type de raccordement si vous désirez commuter les chaînes directement depuis le Lecteur DVD/Magnétoscope. Vous pourrez alors voir une chaîne tout en enregistrant une autre chaîne.

• Les chaînes cryptées ne seront toutefois pas visibles et ne pourront pas être enregistrées.

Pour sélectionner les chaînes depuis la boîte de raccordement câble ou satellite

- 1) Choisir la chaîne 3 ou 4 sur la boîte de raccordement câble ou satellite (la même chaîne que celle de la chaîne de sortie RF du Lecteur DVD/Magnétoscope.)
- Consulter le paragraphe "Chaîne de sortie RF".
- 2) Choisir sur le téléviseur la même chaîne que la chaîne de sortie (3 ou 4) de la boîte de raccordement câble ou satellite.
- 3) Allumer le Lecteur DVD/Magnétoscope en appuyant sur la touche **POWER**, puis appuyer sur la touche **VCR/TV**. Les témoins **"POWER"** et **"VCR"** s'allument alors sur le panneau avant de l'unité. Choisir la chaîne que vous désirez enregistrer ou voir.

Pour lire une cassette

Reprendre les étapes 1) et 2) ci-dessus. Lire ensuite une cassette.

• Consulter le paragraphe "Lecture normale" à la page 11.

Pour regarder une chaîne tout en enregistrant une autre

- 1) Pendant l'enregistrement sur le Lecteur DVD/Magnétoscope, appuyez sur la touche **VCR/TV** afin que le témoin **"VCR"** s'éteigne sur le Lecteur DVD/Magnétoscope.
- 2) Choisir la chaîne que vous désirez voir sur la boîte de raccordement câble ou satellite.

Raccordement à un système audio

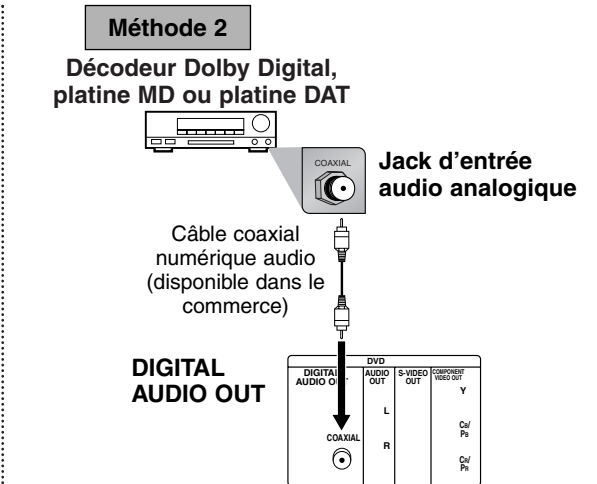
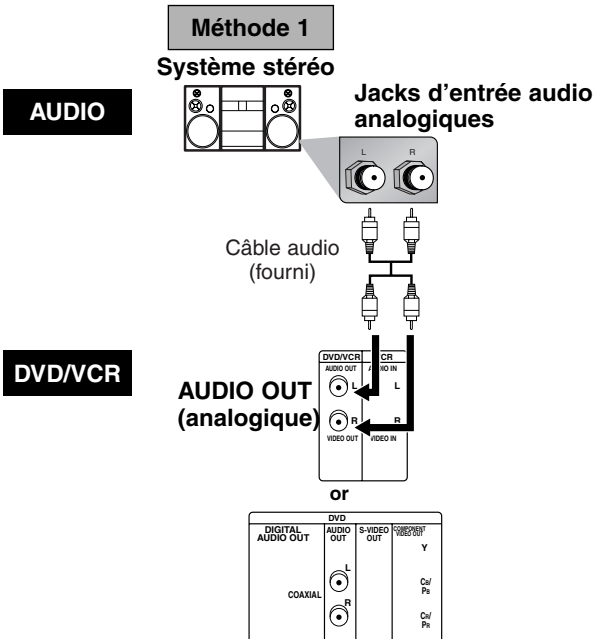

Remarques

- Si la sortie est codée au format Dolby Digital, raccorder un décodeur Dolby Digital, puis mettre **"DOLBY DIGITAL"** sur **"M"** au niveau du menu **AUDIO**. (Se reporter aux page 21.)
 - La piste audio comprise sur les disques enregistrés au format Dolby Digital 5.1 ambiophonique ne pourra pas être enregistrée sur une platine MD ou DAT.
 - Mettre l'option **"DOLBY DIGITAL"** sur **"M"** dans le menu **AUDIO** à moins que l'appareil en soit connecté à un décodeur Dolby Digital.
- En effet, des parasites pourraient apparaître en cas de lecture d'un DVD avec des paramètres incorrects, et risqueraient d'endommager les enceintes. (Se reporter aux page 21.)
- Mettre l'option **"DOLBY DIGITAL"** sur **"OFF"** dans le menu **AUDIO** avant de raccorder à une platine MD ou DAT. (Se reporter aux page 21.)
 - Il est également possible d'obtenir un son numérique de haute qualité Dolby Digital à 5.1 canaux digne d'un cinéma en connectant cet appareil à un décodeur Dolby Digital multicanaux.

Raccordement à un téléviseur

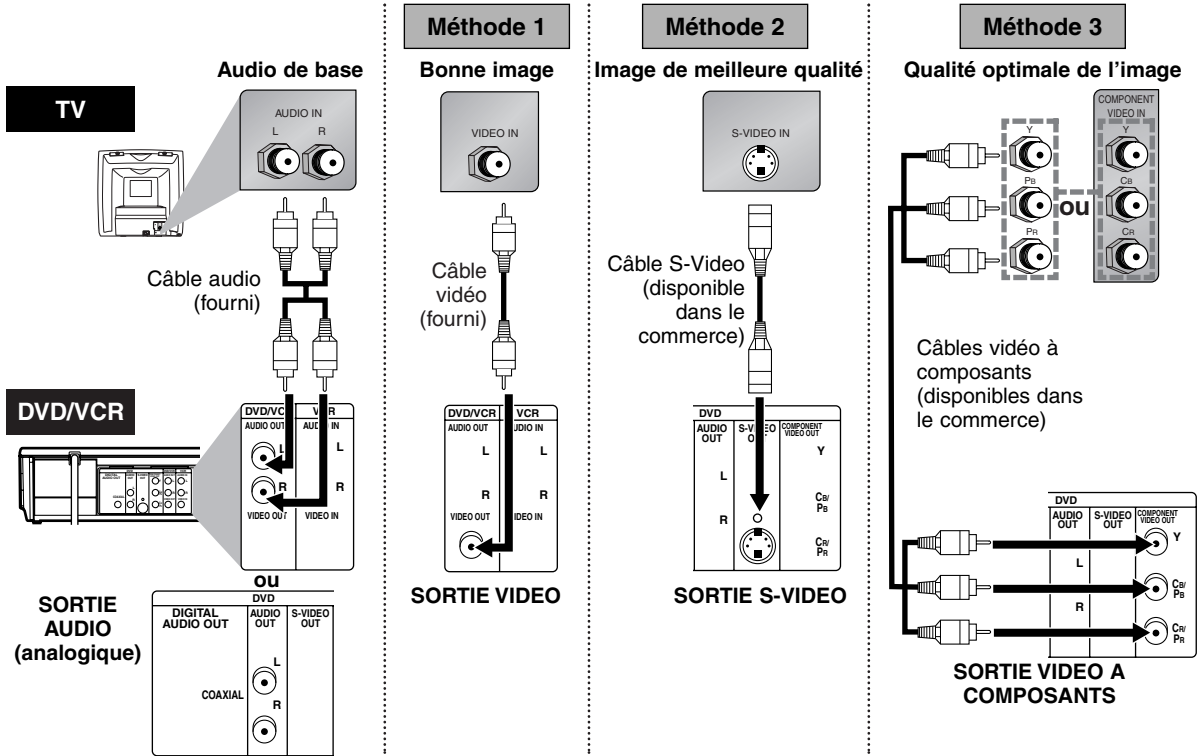

Remarque

• Connecter directement cet appareil sur le téléviseur. Si les câbles A/V sont raccordés à un magnéto, l'image risque d'être déformée en raison du système de protection contre le piratage dont disposent certains disques.

- Si le mode de balayage progressif est sélectionné, aucun signal vidéo ne sera émis au niveau des jacks VIDEO OUT ou S-VIDEO OUT.
- Les jacks COAXIAL, DVD AUDIO OUT, S-VIDEO OUT et COMPONENT VIDEO OUT ne servent qu'en mode DVD.

Si votre téléviseur est compatible avec la fonction de balayage progressif (525p (480p)) et que vous désirez obtenir une image de haute qualité :

Il vous faudra sélectionner la Méthode de raccordement n°3 et activer le mode de balayage progressif. Appuyer sur la touche PLAY pendant environ 5 secondes pour activer ce mode alors que le message "P.SCAN" s'affiche à l'écran. (Le mode de balayage n'est pas disponible en mode Magnéto.)

Si votre téléviseur n'est pas compatible avec la fonction de balayage progressif

Utiliser cet appareil en mode entrelacé. S'assurer que le message "P.SCAN" n'est pas affiché. Appuyer sur la touche PLAY pendant environ 5 secondes pour activer ce mode alors que le message "P.SCAN" disparaît de l'écran.

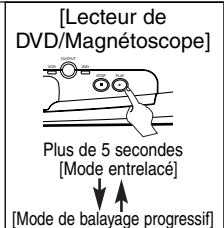

Bornes avant & arrière

Jacks DVD ANALOG AUDIO

Brancher ces bornes aux bornes d'entrée sur votre téléviseur ou sur un autre appareil audio à l'aide des câbles audio fournis. (DVD uniquement)

Jacks DVD/VCR AUDIO OUT

Brancher ici les câbles audio fournis vers les jacks d'entrée audio de votre téléviseur ou un autre appareil audio.

Jacks AUDIO IN

Brancher ici les câbles audio en provenance des jacks de sortie audio d'un caméscope, d'un autre magnéto ou de toute autre source audio.

Jack ANT IN

Brancher ici votre antenne ou votre boîte de raccordement au câble.

Jack COAXIAL

Brancher ici un câble audio coaxial en option vers un jack d'entrée audio sur un décodeur ou un récepteur audio. (DVD uniquement)

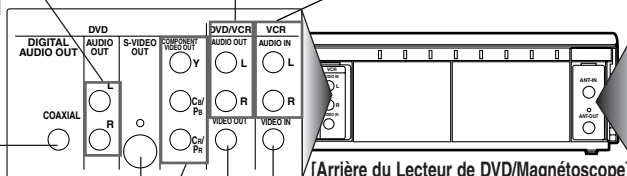

Jack S-VIDEO OUT

Brancher ici un câble S-Video vers le jack d'entrée S-Video sur votre téléviseur. (DVD uniquement)

Jacks COMPONENT VIDEO OUT

Brancher ici les câbles vidéo à composants en option vers les jacks d'entrée vidéo à composants de votre téléviseur. (DVD uniquement)

Jack DVD/VCR VIDEO OUT

Brancher ce jack au jack d'entrée vidéo de votre téléviseur grâce au câble vidéo jaune fourni.

Jack VIDEO IN

Brancher ce jack au jack de sortie vidéo d'un caméscope, d'un autre magnéto ou d'un autre source audio-visuelle (lecteur de disques laser, lecteur de disques vidéo, etc.).

Jack ANT OUT

Brancher ce jack au jack d'entrée d'antenne de votre téléviseur grâce au câble RF fourni.

A propos de la télécommande et du panneau avant

Télécommande

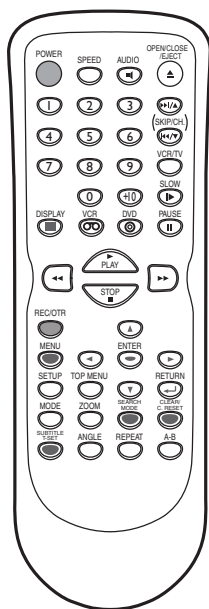

Configuration

Mise en place des piles de la télécommande

Placer les deux piles AA (fournies) en faisant attention aux signes gravés à l'intérieur du compartiment des piles de la télécommande.

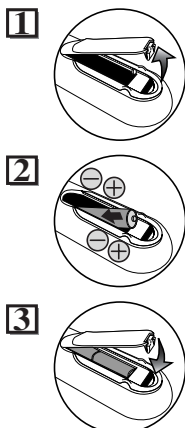

Quelques conseils importants concernant l'utilisation de la télécommande:

- S'assurer qu'il n'y ait aucun obstacle entre la télécommande et le capteur situé à l'avant de l'appareil.
- Utiliser la télécommande dans la zone d'utilisation possible de celle-ci, comme indiqué ci-dessous.

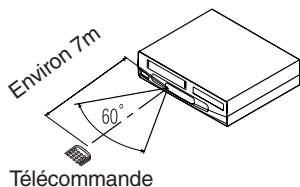

Télécommande

	Mode DVD		Mode magnéto
Touches (par ordre alphabétique)			
	• Pour sélectionner directement de chapitre ou de titre.	• Pour sélectionner directement une piste.	• Pour sélectionner une chaîne. • La touche +10 n'a aucune fonction en mode magnéto.
	• Pour effectuer une recherche vers l'avant/arrière sur un disque. • Pour entamer une lecture lente vers l'avant/l'arrière pendant le mode de pause.	• Pour effectuer une recherche vers l'avant/l'arrière sur un disque.	• Pour faire rembobiner/avancer une cassette.
	• Pour déplacer le curseur et en savoir l'emplacement.	• Pour déplacer le curseur et en savoir l'emplacement.	• Pour sélectionner un élément du menu Magnéto. • Pour passer au prochain menu Magnéto. • Pour retourner à l'étape précédente pendant la configuration de l'horloge et de la minuterie.
	• Pour effectuer une répétition entre deux points A et B.	• Pour effectuer une répétition entre deux points A et B. (CD)	—
	• Pour sélectionner les différents angles de caméra présents sur le disque.	—	—
	• Pour sélectionner les langues enregistrées sur le disque.	• Pour sélectionner STEREO, L-CH ou R-CH. (CD)	—
	• Pour effacer les marqueurs. • Pour effacer des numéros mal saisis.	• Pour effacer les marqueurs. (CD) • Pour retirer le N° d'état à l'entrée programmée. • Pour effacer des numéros mal saisis.	• Pour sortir du menu Magnéto. • Pour réinitialiser le compteur de durée de cassette.
	• Pour afficher le mode de disque actuellement choisi.	• Pour afficher le mode de disque actuellement choisi.	• Pour afficher l'heure actuelle, la durée de la cassette et la chaîne.
	• Pour sélectionner le mode de sortie DVD. • Pour activer la télécommande en mode DVD.	• Pour sélectionner le mode de sortie DVD. • Pour activer la télécommande en mode DVD.	—
	• Pour afficher le menu du disque.	• Pour afficher le menu MP3. (MP3)	• Pour afficher le menu Magnéto.
	• Pour activer/désactiver le niveau des noirs. • Pour activer/désactiver le mode ambiophonique virtuel.	• Pour construire une liste de lecture ou lancer une lecture aléatoire. • Pour activer/désactiver le mode ambiophonique virtuel.	—
	• Pour ouvrir ou fermer le plateau du disque.	• Pour ouvrir ou fermer le plateau du disque.	• Pour éjecter la cassette du magnéto.
	• Pour faire une pause dans la lecture d'un disque. • Pour faire avancer l'image trame par trame.	• Pour faire une pause dans la lecture d'un disque.	• Pour faire une pause dans la lecture d'un disque. • Pour faire avancer l'image trame par trame.
	• Pour démarrer la lecture du disque.	• Pour démarrer la lecture du disque.	• Pour démarrer la lecture de la cassette.
	• Pour allumer ou éteindre l'appareil.	• Pour allumer ou éteindre l'appareil.	• Pour allumer ou éteindre l'appareil.
	—	—	• Pour démarrer l'enregistrement.
	• Pour répéter la lecture d'un chapitre ou d'un titre.	• Pour répéter la lecture d'une piste ou d'un disque. (CD) • Pour répéter la lecture d'une piste, d'un groupe ou d'un disque. (MP3)	—
	• Pour retourner à l'opération précédente du menu de configuration de DVD.	—	—
	• Pour rechercher un chapitre, titre ou un instant précis. • Pour retourner rapidement à un endroit précis du disque. • Pour rechercher un marqueur précis.	• Pour rechercher une piste. • Pour rechercher un instant précis sur un disque. (CD) • Pour retourner rapidement à un endroit précis sur le disque. • Pour rechercher un marqueur précis. (CD)	• Pour passer au menu de recherche par index ou horaire.
	• Pour afficher le menu de configuration DVD.	• Pour afficher le menu de configuration DVD.	—
	• Pour sauter un chapitre.	• Pour sauter une piste.	• Pour changer de chaîne. • Pour régler manuellement l'alignement en cours de lecture.
	—	—	• Pour visionner lentement la cassette.
	—	—	• Pour sélectionner la vitesse d'enregistrement.
	• Pour arrêter la lecture.	• Pour arrêter la lecture.	• Pour arrêter la lecture ou l'enregistrement.
	• Pour sélectionner des sous-titres sur un disque.	—	• Pour mettre le magnéto en mode de veille pour un enregistrement par minuterie.
	• Pour revenir au menu principal d'un disque.	• Pour retourner au sommet de la structure des menus des programmes et MP3. (MP3)	—
	—	—	• Pour sélectionner le mode de sortie Magnéto. • Pour activer la télécommande en mode Magnéto.
	• Pour choisir entre le mode DVD ou téléviseur.	• Pour choisir entre le mode CD/MP3 ou téléviseur.	• Pour sélectionner le mode de sortie Magnéto ou téléviseur.
	• Pour zoomer sur une portion spécifique de l'image (x2/x4)	—	—

Affichage du panneau avant

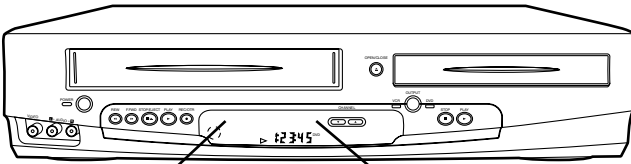

- - - -	Aucun disque détecté / impossible de lire le disque
OPEN	Ouverture du plateau
CLOSE	Fermeture du plateau
Load	Chargement du disque
0:00:00	S'affiche pendant la lecture d'un disque ou d'une cassette

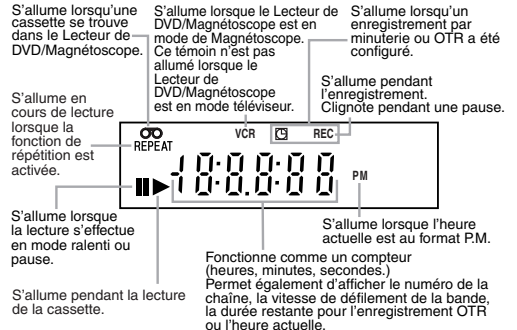
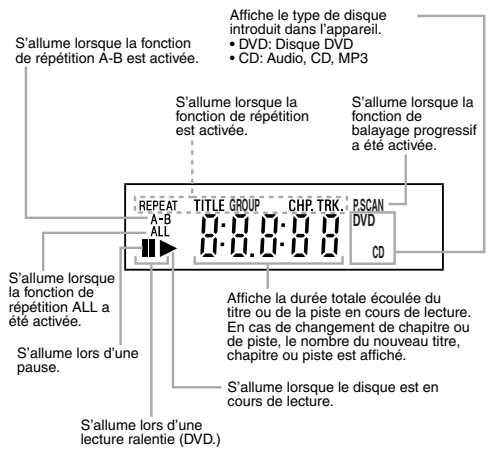

Configuration

COMMUTATION MAGNÉSCOPE/LECTEUR DVD

Ce produit étant une combinaison de magnétoscope et de lecteur DVD, le composant à opérer doit d'abord être sélectionné avec la touche OUTPUT.

MODE MAGNÉSCOPE

Appuyer sur la **touche VCR** sur la télécommande. (Vérifier que le témoin VCR OUTPUT est allumé.)

MODE DVD

Appuyer sur la **touche DVD** sur la télécommande. (Vérifier que le témoin DVD OUTPUT est allumé.)

Remarque

- Appuyer uniquement sur la **touche OUTPUT** du panneau frontal NE PERMET PAS de basculer entre ces deux modes. Le mode correct doit AUSSI TOUJOURS ETRE sélectionné sur la télécommande.

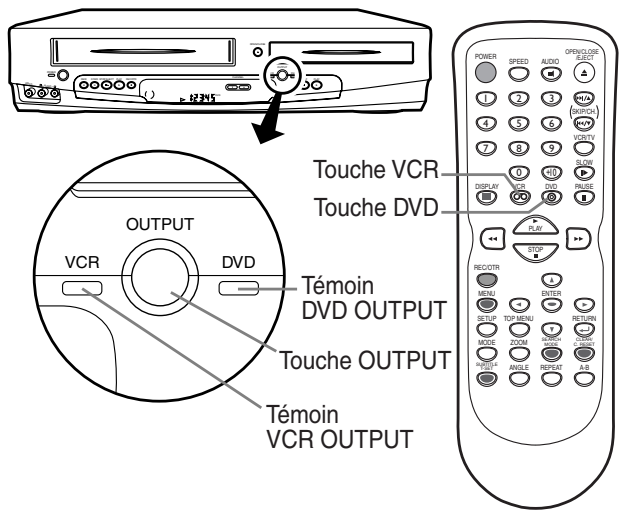

Préparatifs pour la première utilisation

Première mise sous tension de l'appareil



1

Allumer le téléviseur et sélectionner le canal 3.

- Si le canal 3 est déjà occupé, se reporter au paragraphe "Chaîne de sortie RF".

2

POWER Ecran du téléviseur

LANGUAGE SELECT

ENGLISH

▶ FRANÇAIS [ON]

ESPAÑOL

3

CH 01

REGLAGE AUTO

Les raccordements passent-ils par la boîte de raccordement câble ou satellite vers le jack ANT IN du Lecteur de DVD/Magnétoscope ?

Oui Appuyez sur la touche MENU pour sortir du menu.

• Se reporter au paragraphe "Conseils pour les connexions à boîte de raccordement câble ou satellite" page 6.

Non Veuillez patienter pendant quelques minutes.

Après la recherche automatique...

- Le syntoniseur s'arrête sur la première chaîne mémorisée.
- Il n'est possible de sélectionner que les chaînes mémorisées par cet appareil, et ce à l'aide des touches CHANNEL.
- Si le message "REGLAGE AUTO" s'affiche à l'écran du téléviseur, vérifiez les branchements des câbles. Appuyez ensuite sur la touche ▶ à nouveau.

Conseil

- Cette procédure ne devra être appliquée qu'en cas de panne d'électricité ou si l'unité a été débranchée pendant plus de 30 secondes.

Pour sélectionner une chaîne

Il suffit de saisir le numéro d'une chaîne à l'aide des touches numériques de la télécommande pour la sélectionner.

Remarques concernant l'utilisation des touches numériques :

- Pour sélectionner des chaînes dont le numéro est supérieur à 99, saisir le numéro comme un nombre à trois chiffres. (Pour 117 par exemple, appuyer sur 1, 1, 7)
- Les numéros de chaînes à un seul chiffre devront être précédés d'un zéro (Par exemple ; 02, 03, 04 et ainsi de suite).

Pour prérégler une chaîne à nouveau

- 1) Appuyer sur la touche MENU jusqu'à ce que le menu principal apparaisse.
- 2) Sélectionner "REGLAGES CHAINES" en appuyant sur ▲ ou ▼ Puis, appuyer sur ▶.
- 3) Sélectionner "REGLAGE AUTO" en appuyant sur ▲ ou ▼ Puis appuyer sur ▶. Après le balayage, le syntoniseur s'arrête sur la chaîne avec le numéro le plus bas mémorisé.

Pour changer la langue d'affichage à l'écran

- 1) Appuyer sur la touche MENU jusqu'à ce que le menu principal apparaisse.
- 2) Sélectionner "SELECTION LANGUE" en appuyant sur ▲ ou ▼ button. Puis, appuyer sur ▶.
- 3) Sélectionner "ENGLISH", "FRANÇAIS" ou "ESPAÑOL" en appuyant sur ▲ ou ▼. Puis appuyer sur CLEAR/C.RESET.

Conseil

- Si l'espagnol ou le français a été accidentellement sélectionné alors que vous voulez sélectionner l'anglais : appuyer sur la touche MENU et sélectionner SELEC. IDIOMA ou SELECTION LANGUE. Appuyer sur la touche ▶, puis sélectionner ENGLISH. Enfin, appuyer sur CLEAR/ C. RESET.

Réglage de l'horloge



1

MENU

-MENU-

PROGRAMMATION REP. AUTO [HF]

REGLAGE CHAINES

▶ REGLAGE HORLOGE

SELECTION LANGUE

SORTIE AUDIO

TV STEREO [EF]

SAP

• Si l'horloge n'est pas réglée, le menu REGLAGE HORLOGE apparaîtra en premier après avoir appuyé sur la touche MENU. Dans ce cas, passer à l'étape [2].

2

REGLAGE HORLOGE

MOIS JOUR ANNÉE

03 / 15 / 2004

HEURE MINUTE AM/PM

-- : -- --

Sélectionner le mois

3

REGLAGE HORLOGE

MOIS JOUR ANNÉE

03 / 15 / 2004

HEURE MINUTE AM/PM

-- : -- --

Sélectionner le jour

4

REGLAGE HORLOGE

MOIS JOUR ANNÉE

03 / 15 / 2004

HEURE MINUTE AM/PM

-- : -- --

Sélectionner l'année

5

REGLAGE HORLOGE

MOIS JOUR ANNÉE

03 / 15 LUN 2004

HEURE MINUTE AM/PM

05 : -- --

Sélectionner l'heure actuelle

6

REGLAGE HORLOGE

MOIS JOUR ANNÉE

03 / 15 LUN 2004

HEURE MINUTE AM/PM

05 : 40 --

Sélectionner les minutes

7

REGLAGE HORLOGE

MOIS JOUR ANNÉE

03 / 15 LUN 2004

HEURE MINUTE AM/PM

05 : 40 ▶ M-AM

▶ M-PM

Sélectionner "A.M" ou "P.M".

8 Pour quitter l'écran de REGLAGE HORLOGE.

Conseil

- Pour revenir en arrière d'une étape, appuyer sur la touche ◀ (pendant les étapes [2] à [7].)
- Le réglage de l'horloge sera perdu et devra être réitéré en cas de coupure d'électricité ou si l'unité est débranchée pendant plus de 30 secondes.

Fonctions de magnéto

Lecture normale

Allumer le téléviseur et puis passer sur la chaîne 3.

- Si la chaîne 3 est utilisée, consulter le paragraphe "Chaîne de sortie RF".

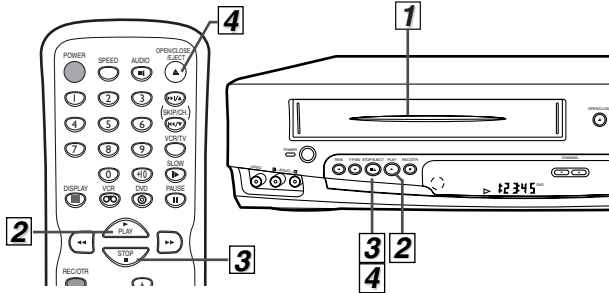
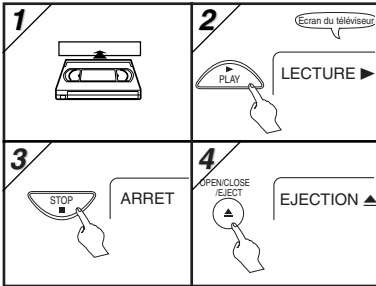

Conseil

- Si la cassette qui a été introduite ne contient pas de languette de protection, le Lecteur de DVD/Magnéto démarre la lecture immédiatement.
- L'alignement est automatiquement réglé pendant la lecture. Appuyer sur les touches CHANNEL pour effectuer un réglage manuel.

Enregistrement & OTR (enregistrement instantané)

Allumer le téléviseur et puis passer sur la chaîne 3.

- Si la chaîne 3 est utilisée, consulter le paragraphe "Chaîne de sortie RF".



3 Sélectionner la vitesse de déroulement de la bande.

Type de cassette	T60	T120	T180
Mode SP	1 heure	2 heures	2-2,3 heures
Mode SLP	3 heures	6 heures	8 heures

4 ENREGISTREMENT

Il est possible de sélectionner une durée d'enregistrement fixe en appuyant sur la touche REC/OTR répétitivement.

REC (enregistrement normal) → OTR(0:30) → OTR(1:00).....

← OTR(8:00) ← OTR(7:30) ←

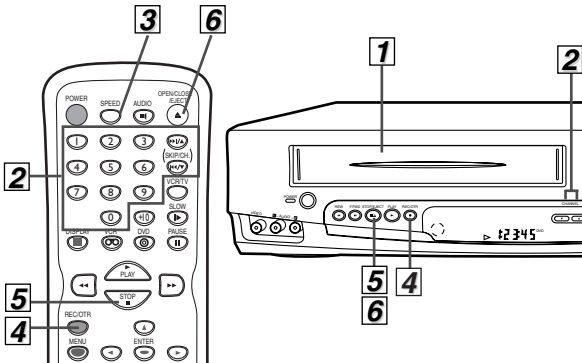

Conseil

- Pour pouvoir voir une chaîne tout enregistrant une autre
 - 1) Appuyer sur la touche VCR/TV pendant l'enregistrement, afin que le témoin "VCR" s'éteigne sur l'affichage du Lecteur de DVD/Magnéto.
 - 2) Sélectionner sur la boîte de raccordement câble ou satellite la chaîne que vous voulez visionner.
- Si vous avez connecté le Lecteur de DVD/Magnéto à une boîte de raccordement câble ou satellite, veuillez consulter le paragraphe "Conseils pour les connexions à boîte de raccordement câble ou satellite" à la page 6.

Prévention de l'effacement accidentel.

Afin d'empêcher l'enregistrement accidentel sur une vidéocassette déjà enregistrée, enlever sa languette de sécurité. Pour pouvoir enregistrer par la suite, recouvrir le trou de ruban adhésif.

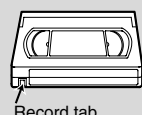

Un DVD NE PEUT PAS ETRE COPIÉ sur une vidéocassette.

Pour arrêter temporairement l'enregistrement (Mode de pause)

Appuyer sur la touche PAUSE/STILL.

- En mode d'arrêt momentané de l'enregistrement, cinq symboles ■ s'afficheront sur l'écran du téléviseur. Chaque symbole ■ représente une minute.
- Appuyer à nouveau sur cette touche pour reprendre l'enregistrement.

Autres opérations

Pour avancer rapidement vers l'avant ou vers l'arrière en cours de lecture (Recherche d'image)

- Appuyer sur la touche F.FWD ou REW.
- Appuyer à nouveau sur cette touche et le Lecteur de DVD/Magnéto démarre une recherche à grande vitesse. (en mode LP/SLP uniquement)

Pour geler l'image sur l'écran du téléviseur pendant la lecture (mode figé)

- Appuyer sur la touche PAUSE/STILL. A chaque pression sur la touche, l'image avancera d'une trame.
- Si l'image commence à vibrer verticalement, la stabiliser en appuyant sur les touches CHANNEL.
- Si l'image est déformée ou bouge verticalement, ajuster le réglage de déformation verticale si votre téléviseur en est équipé.

Réinitialisation du compteur

Appuyer sur la touche CLEAR/C.RESET.

Pour effectuer une lecture au ralenti

- Appuyer sur la touche SLOW pendant la lecture en mode figé.
- Si des barres parasites apparaissent sur l'écran du téléviseur, vous pouvez les réduire en appuyant sur les touches CHANNEL.

Rembobinage automatique

Lorsqu'une cassette arrive à sa fin pendant une lecture normale, une avance rapide vers l'avant, ou un enregistrement (mis à part les enregistrements avec minuterie et les enregistrements instantanés), elle sera automatiquement rembobinée jusqu'au début. Après celui-ci, le Lecteur de DVD/Magnéto éjectera automatiquement la cassette.

Conseil

- Le mode Figé/Lent/Pause est automatiquement annulé après 5 minutes afin d'éviter d'endommager la cassette et la tête vidéo.
- Pour retourner au mode de lecture normale lorsque l'appareil se trouve en mode Figé/Lent/Pause, appuyer sur la touche PLAY.

Opérations à l'écran



1 Pour afficher le menu principal

MENU

-MENU-

- PROGRAMMATION
- REP. AUTO [HF]
- REGLAGE CHAINES
- REGLAGE HORLOGE
- SELECTION LANGUE

3 Pour choisir

REGLAGE CHAINES

REGLAGE AUTO

▶ REGLAGE MANUEL

2 Pour sélectionner un élément

-MENU-

- PROGRAMMATION
- REP. AUTO [HF]
- REGLAGE CHAINES
- REGLAGE HORLOGE
- SELECTION LANGUE

4 Pour quitter le menu

CLEAR/C.RESET

OU

MENU

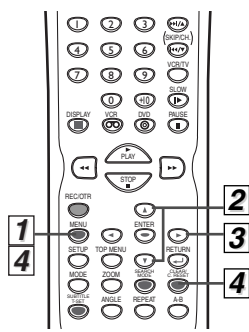

Fonctions d'enregistrement

Enregistrement avec minuterie

• Introduire une cassette avec sa languette de protection dans le Lecteur de DVD/Magnétoscope.



1

MENU

-MENU-

- PROGRAMMATION
- REP. AUTO [HF]
- REGLAGE CHAINES
- REGLAGE HORLOGE
- SELECTION LANGUE
- SORTIE AUDIO
- TV STEREO [EF]
- SAP

↓

2

NO. DE PROG. []

DATE [] [] [] []

DEBUT [] [] [] []

FIN [] [] [] []

CHAINE [] []

VITESSE [] []

Sélectionner un numéro de programme libre

↓

3

NO. DE PROG. 4

▶ NORMAL

QUOTIDIEN or QUOT

HEBDO

Sélectionner "NORMAL", "QUOTIDIEN", (Lun-Ven) ou "HEBDO".

↓

4 Sélectionner le mois voulu

PROGRAMME UNIQUE

NO. DE PROG. 4

DATE 05/03 LUN

DEBUT [] [] [] []

FIN [] [] [] []

CHAINE [] []

VITESSE [] []

Sélectionner le jour voulu

• La programmation peut être effectuée un an à l'avance.

5 Sélectionner l'heure du démarrage de l'enregistrement (heure)

PROGRAMME UNIQUE

NO. DE PROG. 4

DATE 05/03 LUN

DEBUT 07:30

FIN [] [] [] []

CHAINE [] []

VITESSE [] []

Sélectionner les minutes.

↓

6

PROGRAMME UNIQUE

NO. DE PROG. 4

DATE 05/03 LUN

DEBUT 07:30 PM

FIN [] [] [] []

CHAINE [] []

VITESSE [] []

Sélectionner "AM" ou "PM"

↓

7 Reprendre la même procédure décrite aux étapes 5 et 6 pour configurer l'heure de fin de l'enregistrement.

↓

8

PROGRAMME UNIQUE

NO. DE PROG. 4

DATE 05/03 LUN

DEBUT 07:30 PM

FIN 08:30 PM

CHAINE 16

VITESSE [] []

Sélectionner la chaîne voulue

• Si le Lecteur de DVD/Magnétoscope a été connecté à travers une boîte de raccordement câble ou satellite comme pour la connexion A à la page 6, mettre le magnétoscope sur la chaîne 3 ou 4 (la chaîne de sortie RF du magnétoscope). Sélectionner ensuite la chaîne voulue sur la boîte de raccordement du câble ou satellite.

9

PROGRAMME UNIQUE

NO. DE PROG. 4

DATE 05/03 LUN

DEBUT 07:30 PM

FIN 08:30 PM

CHAINE 16

VITESSE 1.6

SP ▶ SLP

Sélectionner la vitesse d'enregistrement

• Pour configurer un autre programme après l'étape [9], appuyer sur la touche ▶. Passer ensuite à l'étape [2].

10

Le témoin [] s'allume sur le panneau avant. Le Lecteur de DVD/Magnétoscope passe en mode DVD.

Conseil

• Pour revenir à l'étape précédente, appuyer sur la touche ◀ (pendant les étapes [3] à [9]).

Pour vérifier, corriger ou annuler un programme d'enregistrement avec minuterie





- Appuyer sur la touche SUBTITLE/T-SET, puis sur VCR sur la télécommande.
- Passer au menu principal en appuyant sur la touche MENU.
- Sélectionner le menu "PROGRAMMATION" en appuyant sur les touches ▲ ou ▼. Appuyer ensuite sur la touche ▶.
- Sélectionner le numéro du programme à corriger en appuyant sur la touche ▲ ou ▼. Les détails du programme s'affichent alors sur l'écran du téléviseur.
 - Passer sur le numéro à modifier en appuyant sur la touche ▶ ou ◀. Choisir ensuite le bon numéro à l'aide des touches ▲ ou ▼.
 - Vous pouvez annuler le programme en appuyant sur la touche ◀ lorsque le numéro du programme est en train de clignoter.
- Appuyer sur la touche CLEAR/C.RESET pour quitter le menu.
- Appuyer sur la touche SUBTITLE/T-SET pour retourner au mode d'attente.

Pour annuler un enregistrement avec minuterie

Appuyer sur la touche STOP/EJECT sur le Lecteur de DVD/Magnétoscope.

Fonctions de magnétoscope

Conseils pour l'enregistrement avec minuterie

- En cas de panne d'électricité ou si le lecteur DVD/MAGNETOSCOPE reste débranché pendant plus de 30 secondes, le réglage de l'horloge et tous les réglages de minuterie seront perdus.
- S'il n'y a pas de vidéocassette dans le lecteur DVD/MAGNETOSCOPE ou si elle n'a pas de languette de sécurité, le témoin  clignotera et l'enregistrement avec minuterie sera inopérant. Insérer une vidéocassette enregistrable.
- Si la bande arrive à sa fin pendant l'enregistrement avec minuterie, le Lecteur DVD/MAGNETOSCOPE s'arrête, éjecte la vidéocassette et passe automatiquement au mode DVD alors que le témoin  clignote. (Si le lecteur DVD est hors tension, le MAGNETOSCOPE passera en état STANDBY.).
- Une fois tous les enregistrements avec minuterie terminés, le témoin  clignotera.
- Quand des enregistrements avec minuterie sont réglés, le témoin  s'allume. Pour utiliser le lecteur de DVD/VCR de manière ordinaire jusqu'à l'heure de l'enregistrement, appuyer sur la touche SUBTITLE/T-SET de sorte que le témoin  disparaisse. Appuyer sur la touche VCR/TV pour sélectionner la position VCR. Sélectionner le mode VCR ou DVD, puis continuer avec les autres fonctions comme indiqué dans ce guide d'utilisation.

Pour utiliser le lecteur DVD pendant un enregistrement avec minuterie du magnétoscope ou quand le témoin  est allumé ou clignote.

- Le lecteur DVD est utilisable quand le témoin  est allumé ou clignote, ou pendant un enregistrement avec minuterie. Appuyer sur la touche POWER pour mettre le lecteur de DVD sous tension. Appuyer sur la touche DVD sur la télécommande pour choisir le mode DVD, puis continuer avec les autres fonctions DVD comme indiqué dans ce guide. La MINUTERIE (TIMER) ne doit pas être coupée pour pouvoir utiliser le lecteur DVD.

Copie d'une vidéocassette

Mise en garde: les copies non autorisées de cassettes vidéo protégées peuvent constituer une violation des lois en vigueur sur la protection des droits d'auteur.

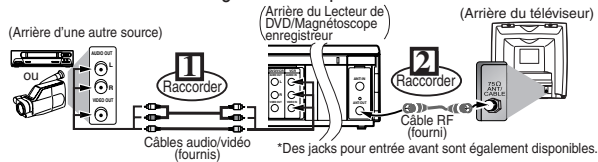

- Insérer une vidéocassette préenregistrée dans le magnétoscope lecteur.
- Insérer une vidéocassette avec languette de sécurité dans le magnétoscope enregistreur.
- Appuyer sur la touche **SPEED** sur le Lecteur de DVD/Magnétoscope enregistreur pour sélectionner la vitesse d'enregistrement souhaitée (SP/SLP).
- Sélectionner la position "L1" ou "L2" sur le Lecteur de DVD/Magnétoscope enregistreur.
 - A l'emploi des prises d'entrée A/V à l'arrière du Lecteur de DVD/Magnétoscope, sélectionner la position "L1" en appuyant sur [0], [0] et [1] sur la télécommande ou sur les touches **CHANNEL**.
 - A l'emploi des prises d'entrée A/V sur le panneau avant du lecteur DVD/Magnétoscope, sélectionner la position "L2" en appuyant sur [0], [0] et [2] sur la télécommande ou sur les touches **CHANNEL**.
- Appuyer sur la touche **REC/OTR** sur le Lecteur de DVD/Magnétoscope d'enregistrement.
- Commencer la lecture de la cassette sur le magnétoscope lecteur.
- Pour arrêter l'enregistrement, appuyer sur la touche **STOP/EJECT** sur le Lecteur de DVD/Magnétoscope enregistreur, puis arrêter la lecture de la cassette sur l'autre source.

Conseil

- Pour obtenir les meilleurs résultats pendant la copie, utiliser les commandes du panneau avant du lecteur autant que possible. La télécommande peut affecter le fonctionnement du magnétoscope.
- Toujours utiliser des câbles blindés de qualité vidéo avec des connecteurs de type RCA. Les câbles audio standard ne sont pas recommandés.
- Un lecteur de disque vidéo, un récepteur satellite ou un autre composant audio/vidéo avec sorties A/V est utilisable à la place du magnétoscope lecteur.
- La chaîne "L1" se trouve juste avant la dernière chaîne mémorisée. (CH02 par exemple)
- Les jacks d'entrée "L2" se trouvent sur l'avant du lecteur.

Système MTS (son télévision multichaîne)

En cas de réception ou d'enregistrement par MTS

- Il est possible de vérifier le type d'émission reçu en appuyant sur la touche DISPLAY du magnétoscope.
- Si les options "TV STÉRÉO" et "SAP" peuvent être sélectionnées, faites-le en suivant la procédure ci-contre. Ceci est nécessaire pour enregistrer un programme.
- L'acronyme SAP veut dire "Second Audio Program" (deuxième langue généralement).

Message affiché à l'écran	Type d'émission Sélection	STÉRÉO / SAP
-Aucun-	Normal (audio monaural)	-Impossible-
STÉRÉO	Emission en stéréo	-Impossible-
SAP	Emission en deux langues	TV STÉRÉO (son du programme principal)
		SAP (Son du deuxième programme)
STÉRÉO SAP	Emission en stéréo et en deux langues	TV STÉRÉO (programme principal en stéréo)
		SAP (Son du deuxième programme)



1

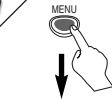

-MENU-

PROGRAMMATION REP. AUTO [HF]
 REGLAGE CHAINES
 REGLAGE HORLOGE
 SELECTION LANGUE
 SORTIE AUDIO
 ▶ TV STÉRÉO [EF]
 SAP

Sélectionner "TV STÉRÉO" ou "SAP"



2 Pour quitter le menu.



En cas de lecture d'une cassette enregistrée en Hi-Fi Stéréo

- Si le téléviseur connecté au Lecteur de DVD/Magnétoscope est de type stéréo, choisir l'option "STEREO".
- Si le téléviseur connecté au Lecteur de DVD/Magnétoscope est de type monaural, choisir l'option "MONO".

Votre choix	STEREO		MONO
	Canal gauche	Canal droit	
Cassettes non Hi-Fi	Mono	Mono	Mono
Cassettes Hi-Fi enregistrées en stéréo Hi-Fi	L	R	L+R
Programme audio principal enregistré sur une cassette Hi-Fi	Programme audio principal	Programme audio principal	Programme audio principal
Programme audio secondaire enregistré sur une cassette Hi-Fi	Programme audio secondaire	Programme audio secondaire	Programme audio secondaire



1

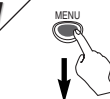

-MENU-

PROGRAMMATION REP. AUTO [HF]
 REGLAGE CHAINES
 REGLAGE HORLOGE
 SELECTION LANGUE
 SORTIE AUDIO
 ▶ TV STÉRÉO [EF]
 SAP



2



SORTIE AUDIO

▶ HIFI [EF]
 MONO

Sélectionner "HIFI" ou "MONO"

3 Pour quitter le menu.





Fonctions spéciales

Recherche horaire

Il est possible de spécifier la durée exacte pour l'avance rapide vers l'avant ou vers l'arrière.

- Introduire une cassette dans l'unité.



1  x2 (deux fois)

RECHERCHE HEURE

2 Sélectionner la durée d'avance ou de retour rapide.

RECHERCHE HEURE

0:01 ~ 9:59
(1 minute – 9 heures et 59 minutes)

3 Pour retourner vers l'arrière | Pour avancer vers l'avant

Après la recherche

4 LECTURE ▶

Recherche par index

Il est possible d'indiquer le nombre de programmes à passer.

- Introduire une cassette dans l'unité.



1  x1 (Une fois)

RECHERCHE INDEX

2 RECHERCHE INDEX

03

PROGRAMME EN COURS 01 ~ 20

Début de la cassette Fin de la cassette

Pro.1	Pro.2	Pro.3	Pro.4	Pro.5
02	01	01	02	03

MARQUEUR D'INDEX

3 Pour retourner vers l'arrière | Pour avancer vers l'avant

Après la recherche

4 LECTURE ▶

Conseil

- Cet appareil place un marqueur au début de l'enregistrement. Il devrait y avoir un léger espace entre deux marqueurs pour permettre une recherche par index.

Répétition automatique

Il est possible de configurer une répétition automatique de la cassette en entier.

- Introduire une cassette dans l'appareil.



1  -MENU-

PROGRAMMATION
▶ REP. AUTO [HF]
REGLAGE CHAINES
REGLAGE HORLOGE
SELECTION LANGUE
SORTIE AUDIO [EF]
TV STEREO [EF]
SAP

2 

PROGRAMMATION
▶ REP. AUTO [HF]
REGLAGE CHAINES
REGLAGE HORLOGE
SELECTION LANGUE
SORTIE AUDIO [EF]
TV STEREO [EF]
SAP

3 REP. AUTO ▶

Conseil

- Pour annuler la fonction de répétition automatique, suivre les étapes [1]- [2] ci-dessus. Appuyer ensuite sur la touche ▶ pour faire s'afficher [HF] à côté de REP. AUTO. Appuyer sur la touche CLEAR/C.RESET pour le quitter.
- Si le menu reste affiché sur l'écran du téléviseur au niveau de l'étape [3], appuyer sur la touche CLEAR/C.RESET pour le quitter.

Conseil à propos de la recherche horaire & par index

- Ces fonctions ne sont pas disponibles pendant les enregistrements.
- Appuyer sur la touche STOP pour arrêter la recherche.
- Si la cassette arrive à sa fin pendant la recherche, l'unité annulera la recherche et commencera à rembobiner la cassette.

Lecture

Mettre le téléviseur, l'amplificateur et tout autre composant connecté au lecteur DVD sous tension. Vérifier que le téléviseur et le récepteur audio (disponible dans le commerce) sont réglés à la chaîne correcte.

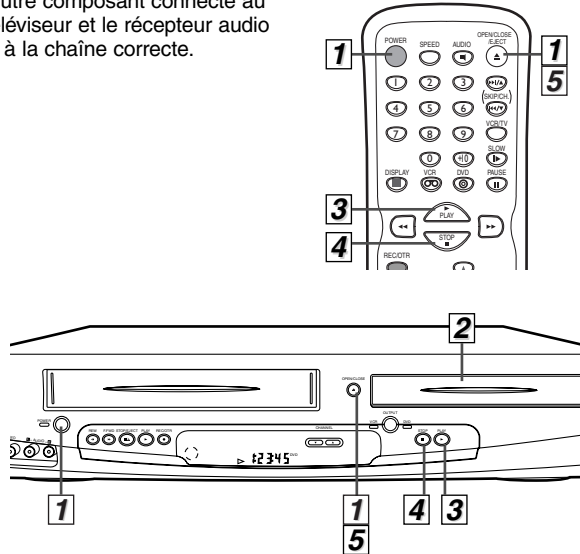
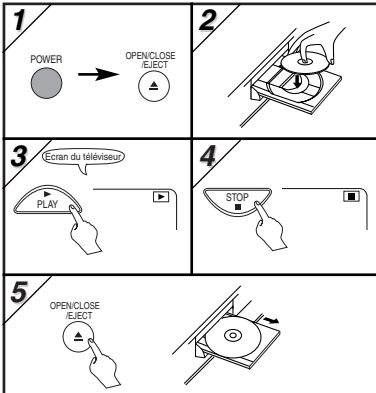

Conseil

- Pour lire un fichier MP3, lire les détails page 16.
- Une "icône d'interdiction" peut s'afficher dans le coin supérieur gauche du téléviseur si une opération est interdite sur le disque ou sur cet appareil.
- Certains disques DVDs risquent d'être lus depuis le titre 2 ou 3 en raison de programmes spécifiques.
- Il est possible que l'image se gèle pendant un court instant sur certains disques à deux couches. Ceci est dû au changement entre la 1ère et la 2ème couche. Il ne s'agit pas d'un dysfonctionnement.

Menu du DVD

Des DVD peuvent contenir des menus pour naviguer sur le disque et accéder à des fonctions spéciales. Appuyer sur la touche numérique correcte ou utiliser une touche fléchée (▲/▼/◀/▶) pour mettre en évidence la sélection au menu principal DVD et appuyer sur ENTER pour confirmer.

Appel d'un écran de menu pendant la lecture

- Appuyer sur la touche MENU pour appeler le menu du DVD.
- Appuyer sur la touche TOP MENU pour appeler le menu de titres. Remarque
- Le contenu des menus et les opérations de menu correspondantes peuvent varier selon les disques. Pour plus de détails, se référer au manuel accompagnant le disque.

Reprise



Appuyer sur la touche **STOP** pendant la lecture. Le message de reprise apparaîtra sur l'écran du téléviseur.

Appuyer sur la touche **PLAY**, la lecture reprendra au point où elle avait été arrêtée.

- Pour annuler la reprise, appuyer sur la touche **STOP** encore une fois.
- Pour les MP3, la lecture reprendra à partir du début de la piste au cours de laquelle la lecture a été arrêtée.



Pause et lecture pas à pas



Appuyer sur la touche **PAUSE** pendant la lecture.

TPour quitter la lecture pas à pas, appuyer sur la touche PLAY.



Le disque avance d'un cadre à chaque pression de **PAUSE**.

Pour quitter la lecture pas à pas, appuyer sur la touche PLAY.

Conseil

- Placer le paramètre "ARRÊT SUR IMAGE" sur "TRAME" au niveau du menu d'affichage, si l'image est floue en mode figé. (Se reporter aux page 21.)

Avance rapide/Recherche inverse



Pendant la lecture, appuyer plusieurs fois sur **▶▶** ou **◀◀** pour sélectionner la vitesse avant ou inverse requise.

Appuyer sur la touche PLAY pour revenir en lecture normale.

- Pour les DVDs, la vitesse d'avance rapide/recherche inverse est différente pour chaque disque. Les vitesses disponibles sont : 1(2x), 2(8x), 3(50x), 4(x100).
- Pour les CD audio, la vitesse est fixée à x16.
- Pour les MP3, la vitesse est fixée à x8.

Avance / inversion lente



Pendant la lecture, appuyer sur la touche **▶▶** or **◀◀** en mode de pause pour sélectionner les vitesses requises.

Appuyer sur la touche PLAY pour revenir en lecture normale.

- La vitesse d'avance /inversion lente est différente pour chaque disque. Les vitesses disponibles sont : 1(1/16), 2(1/8), 3(1/2).

Conseil

- Placer le paramètre "ARRÊT SUR IMAGE" sur "TRAME" au niveau du menu d'affichage, si l'image est floue en mode figé. (Se reporter aux page 21.)

Zoom



- 1) Appuyer sur la touche **ZOOM** pendant la lecture.
- 2) Appuyer **plusieurs fois** sur la touche **ZOOM** pour sélectionner le facteur zoom requis: **x2, x4** ou **HF**.
- 3) Utiliser les touches fléchées (▲/▼/◀/▶) pour déplacer l'image zoomée sur l'écran.
- 4) Pour quitter le mode zoom, appuyer sur la touche **ZOOM** et sélectionner "HF".

CONSEIL:

- La fonction zoom est inopérante quand le menu du disque est affiché.
- Le zoom x4 n'est pas disponible pour certains disques.



Lecture MP3

La technologie MP3 est une méthode de compression de fichiers. Il est possible de copier des fichiers MP3 sur un CD-R/RW depuis un ordinateur et de lire les fichiers par la suite ces fichiers sur l'appareil.



Introduire un disque au format MP3, puis appuyer sur la touche MENU pour afficher le menu MP3 sur l'écran du téléviseur.

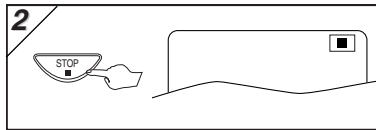
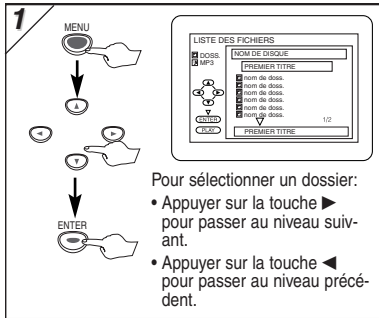

Conseils

- Il est possible que certaines sélections prennent du temps pour se charger.
 - Appuyer sur la touche MENU pour retourner au premier élément.
 - Les dossiers sont appelés groupes et les fichiers pistes.
 - Les fichiers MP3 sont accompagnés de l'icône [CD].
 - Les dossiers sont accompagnés de l'icône [DVD].
 - 255 dossiers maximum peuvent être reconnus.
 - 512 fichiers maximum peuvent être reconnus.
 - 8 hiérarchies maximum peuvent être créées.
- L'emploi de fichiers enregistrés aux spécifications ci-dessous est recommandé pour ce lecteur:
- Fréquence d'échantillonnage: 44,1 kHz ou 48 kHz
 - Débit binaire constant: 112 - 320 kbps.

Informations affichées à l'écran

Il est possible d'obtenir des informations à propos du disque en cours de lecture en appuyant sur la touche DISPLAY de la télécommande.

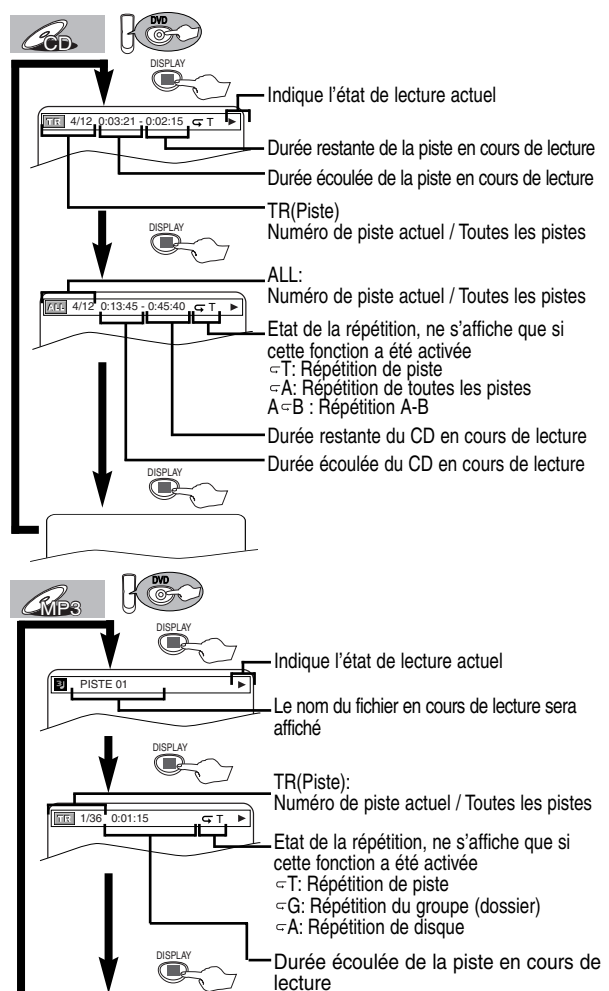
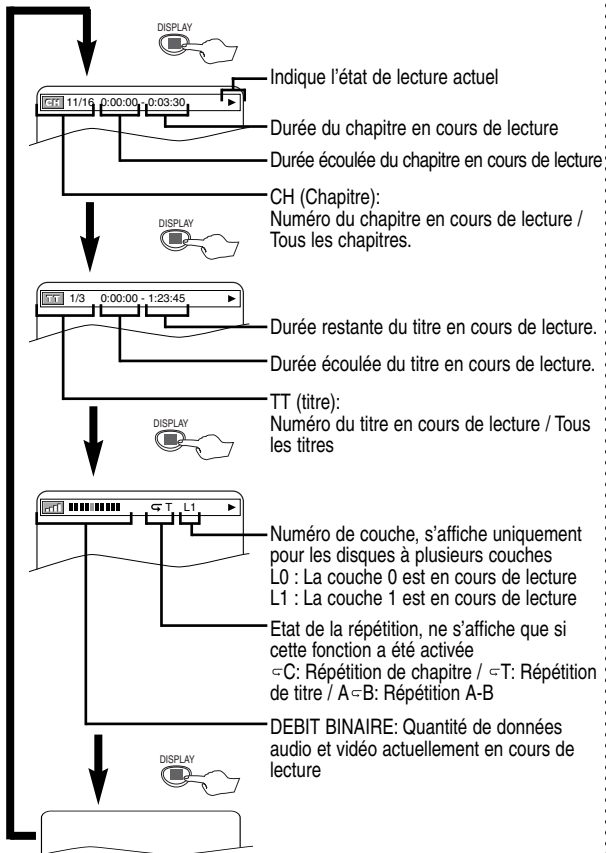

Fonction de recherche

Recherche par piste



A l'aide des touches numériques

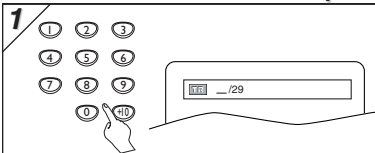

- Pour les numéros de pistes à un seul chiffre, appuyer sur un seul numéro (par exemple le 3 pour la piste n°3).
- Pour lire la piste n°26 par exemple, appuyer sur +10, 2, et 6.

A l'aide de la touche SEARCH MODE

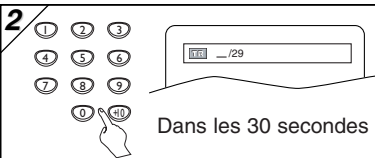
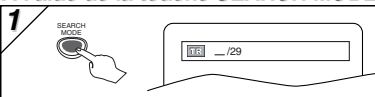

A l'aide des touches SKIP <<<, >>>

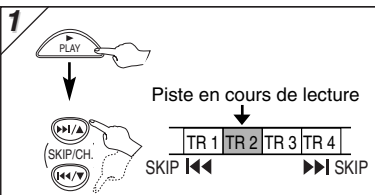

Recherche par Titre / Chapitre



A l'aide de la touche SEARCH MODE

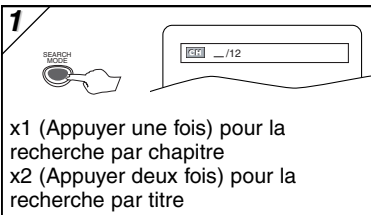

A l'aide des touches SKIP <<<, >>>

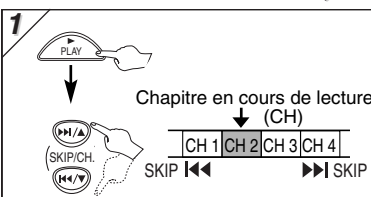

Remarque

- En fonction du type de disque en cours de lecture, cette fonction peut également être effectuée en saisissant directement le numéro du chapitre voulu à l'aide des touches numériques. Consulter le mode d'emploi accompagnant le disque.

Recherche horaire

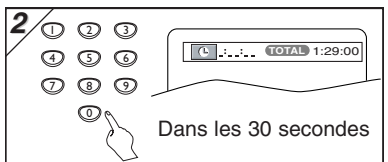
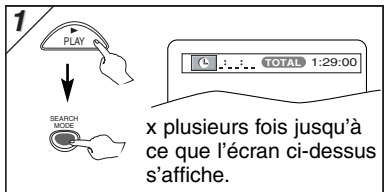

- Ex : Lorsqu'il n'est pas nécessaire de saisir un nombre, "0" apparaît automatiquement. Par exemple, "0:0 : _" apparaît dans l'écran de Recherche par durée si le temps total du disque est inférieur à 10 minutes.

Configuration des marqueurs



Cette fonction vous permet de choisir un point particulier sur le disque, pouvant être rappelé par la suite.

Pour créer un marqueur

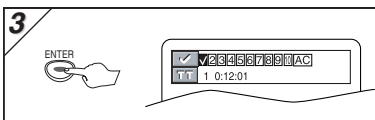
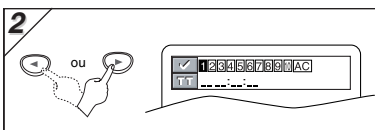
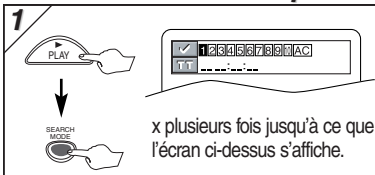

Pour retourner sur un marqueur

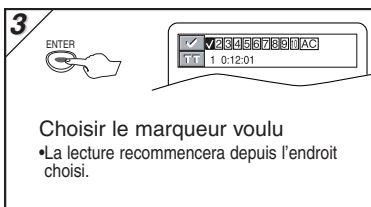
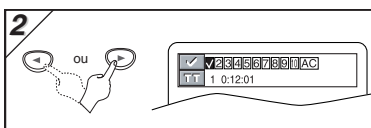
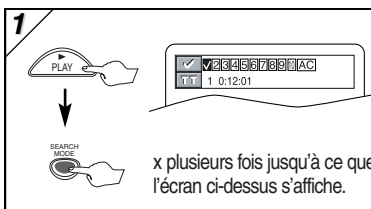

Pour quitter l'écran des marqueurs

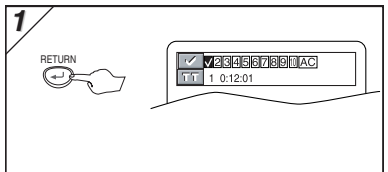

Remarques

- L'ouverture du plateau des disques ou le fait d'éteindre l'appareil efface automatiquement tous les marqueurs.
- Le fait de sélectionner l'option "CA" à l'étape [2] du paragraphe "Pour créer un marqueur" efface également tous les marqueurs.
- Pour effacer un marqueur en particulier, sélectionner ce dernier au niveau de l'étape [2] du paragraphe "Pour retourner sur un marqueur", puis appuyer sur la touche CLEAR/C.RESET.

Lecture à Répétition / Aléatoire / Programmée

Lecture à répétition



La fonction de répétition n'est disponible qu'en mode de lecture.

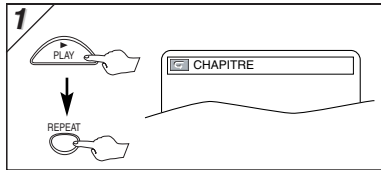

A chaque pression sur la touche REPEAT...

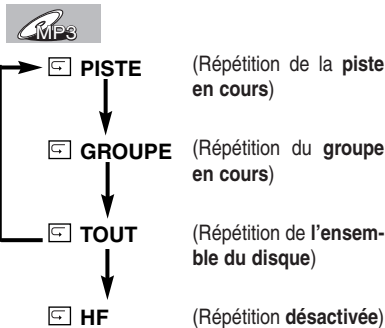
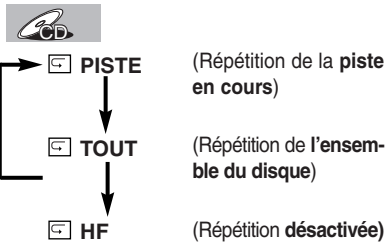
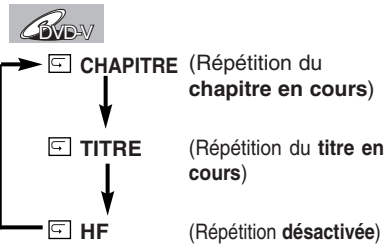

- La fonction de répétition sera désactivée en cas de passage vers un autre titre, chapitre ou piste.
- La fonction de répétition n'est pas disponible sur tous les disques, ou pendant la répétition A-B.

Répétition A-B

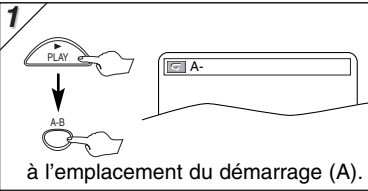

à l'emplacement du démarrage (A).

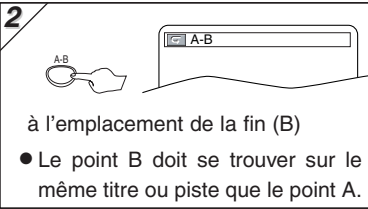

à l'emplacement de la fin (B)

- Le point B doit se trouver sur le même titre ou piste que le point A.

- Pour quitter cette séquence, appuyer sur la touche A-B.
- Pour supprimer le point A, appuyer sur la touche CLEAR/C.RESET.
- Cette fonction ne fonctionne pas avec les autres modes de répétition.

Lecture aléatoire

Cette fonction ordonne de façon aléatoire les pistes dans une séquence de lecture.

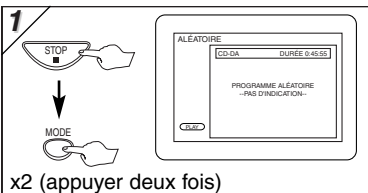

x2 (appuyer deux fois)

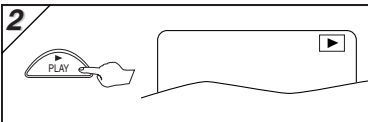

Remarque

- Pour répéter une piste pendant une lecture aléatoire, appuyer à plusieurs reprises sur la touche REPEAT, jusqu'à ce que PISTE s'affiche. Pour répéter l'ensemble de la sélection aléatoire, appuyer à plusieurs reprises sur la touche REPEAT, jusqu'à ce que TOUT s'affiche.

Lecture programmée



Il est possible de programmer une liste de lecture des pistes.

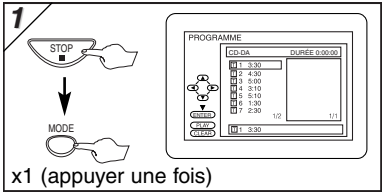

x1 (appuyer une fois)

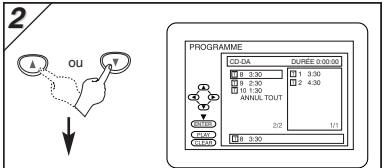

- Il est possible d'enregistrer jusqu'à 99 programmes.
- Après avoir ouvert un dossier MP3:
 - Appuyer sur la touche pour passer au niveau suivant.
 - Appuyer sur la touche pour passer au niveau suivant.

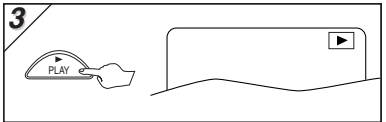

Remarques

- Appuyer sur la touche CLEAR/C.RESET à l'étape [2] pour effacer le dernier programme enregistré.
- Pour effacer tous les programmes à la fois, sélectionner "ANNUL TOUT" et appuyer sur la touche ENTER à l'étape [2].
- La touche STOP fonctionne de la façon suivante pendant un programme;
 - ⇒ Appuyer sur la touche STOP puis sur la touche PLAY pour reprendre la lecture. (La lecture d'un CD reprendra au même endroit. Un fichier MP3 recommencera depuis le début.)
 - ⇒ Appuyer deux fois sur la touche STOP puis sur la touche PLAY pour reprendre la lecture depuis la première piste dans le même ordre. Le programme peut néanmoins être repris si vous suivez la procédure ci-dessus. (Vos programmes resteront enregistrés jusqu'à l'ouverture du plateau de disque ou la mise hors tension de l'appareil).
- Pour répéter une piste pendant une lecture aléatoire, appuyer à plusieurs reprises sur la touche REPEAT, jusqu'à ce que PISTE s'affiche.
- Pour répéter l'ensemble de la sélection aléatoire, appuyer à plusieurs reprises sur la touche REPEAT, jusqu'à ce que TOUT s'affiche.

Réglages spéciaux

Langue des sous-titres



Cet appareil vous permet de sélectionner la langue des sous-titres utilisés pendant la lecture d'un DVD (si toutefois cette fonction est disponible).

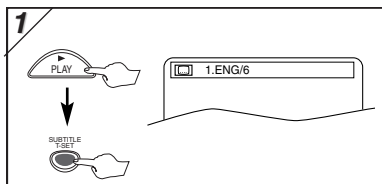

La langue des sous-titres change de la façon suivante à chaque pression sur la touche SUBTITLE/T-SET.

Exemple



Pour activer/désactiver les sous-titres

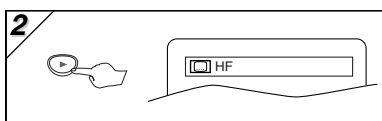
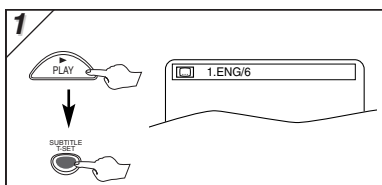

Remarque

- Si la langue que vous désirez sélectionner ne s'affiche pas, même si vous avez appuyé à plusieurs reprises sur la touche AUDIO ou SUBTITLE/T-SET, ceci veut probablement dire que cette langue n'est pas présente sur le disque. (Cette procédure dépend de chaque disque, veuillez pour cela consulter le mode d'emploi.)
- Si le message "NOT AVAILABLE" s'affiche sur l'écran du téléviseur, ceci veut dire qu'aucun fichier de sous-titres n'est présent sur le disque.
- Si la langue choisie a un code de trois lettres, ce code sera affiché à chaque changement de la langue des sous-titres. Si la langue choisie a un autre type de code, '-' sera affiché. (Consulter la page 24.)

Langue de la piste audio



Cet appareil vous permet de sélectionner la langue de la piste audio qui sera émise pendant la lecture d'un DVD (si toutefois plusieurs pistes audio sont disponibles).

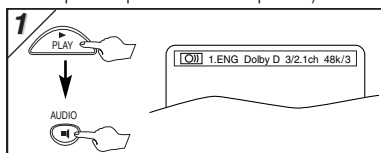

La langue de la piste audio change de la façon suivante à chaque pression sur la touche AUDIO;

Exemple



Angle de la caméra



Certains disques DVD disposent de scènes ayant été filmées sous plusieurs angles différents. Il est possible de modifier l'angle de la caméra lorsque l'icône (📷) s'affiche à l'écran. Si le paramètre "ICÔNE DE L'ANGLE" a été mis sur "HF" au niveau du menu d'affichage, l'icône (📷) ne s'affichera jamais. (Se reporter aux pages 20 - 21.)

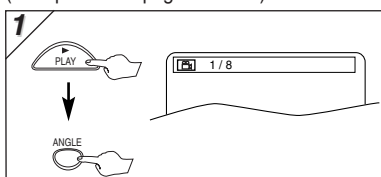

Réglage du niveau des noirs



Il est possible de régler le niveau des noirs afin d'éclaircir les zones les plus sombres de l'image affichée sur le téléviseur.

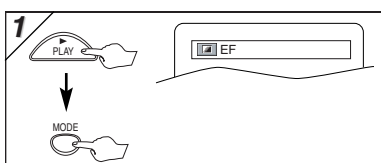

EF: Eclaircit les zones sombres de l'image.
HF: Laisse l'image intacte.

Mode de son stéréo



Cet appareil vous permet de sélectionner le mode stéréo pour lire un CD.

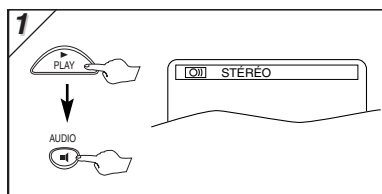

A chaque pression sur la touche AUDIO ;

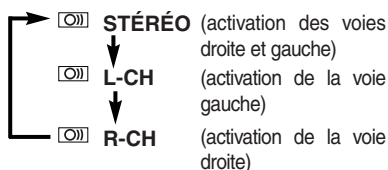

Remarque

- Si le paramètre Son ambiophonique virtuel est sur "1" ou "2", le mode de son restera sur STÉRÉO et ne pourra pas être changé.

Mode de son ambiophonique virtuel



Il est possible d'obtenir un son ambiophonique virtuel sur un système à 2 voies stéréo.

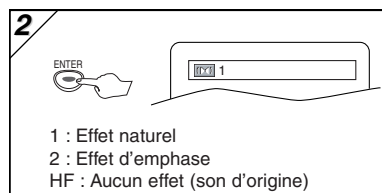
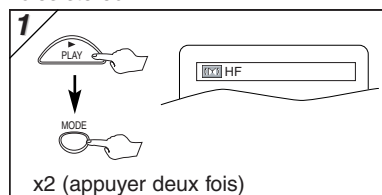

1 : Effet naturel
2 : Effet d'emphasis
HF : Aucun effet (son d'origine)





Remarque (Pour la lecture de CD uniquement)

- La fonction de son ambiophonique virtuel ne sera pas activée si le mode sonore n'est pas placé sur STÉRÉO.

Configuration DVD

Menu CONF. RAP.

Il est possible de sélectionner le "MENU DU LECTEUR", "ASPECT TV" ou "DOLBY DIGITAL" à partir du menu de CONF. RAP.

1  → 
 <MENU DE CONFIGURATION>
 Vérifier que l'option QUICK est sélectionnée

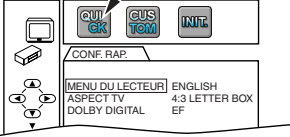

2 Sélectionner l'élément désiré

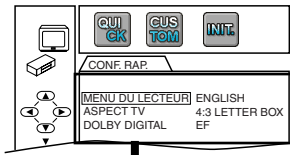



→ P20 **A** (Etape 5)
 → P21 **B** (Etape 5)
 → P21 **C** (Etape 5)

•Se reporter aux paragraphes "MENU DU LECTEUR", "ASPECT TV" ou "DOLBY DIGITAL", pages 20 à 21.

Menu PERSONNAL

Il est possible de modifier la configuration du Lecteur de DVD.

1  → 
 <MENU DE CONFIGURATION>

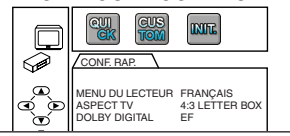

2 Sélectionner PERSONNAL

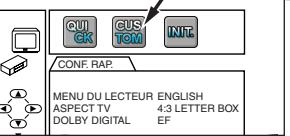

3 Pour sélectionner l'élément désiré

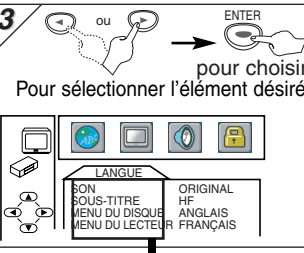

→ Menu LANGUE → page 20 **A**

→ Menu AFFICHAGE → page 21 **B**

→ Menu SON → page 21 **C**

→ Menu PARENT → page 22 **D**

A Réglage de la LANGUE

Suivre les étapes 1) à 3) du "Menu PERSONNAL.", page 20.

4 Sélectionner l'élément désiré

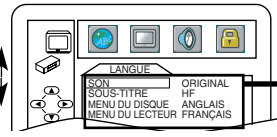

5 Sélectionner la langue désirée



SON #1 #2
 (Par défaut: ORIGINAL)
 Permet de configurer la langue de la piste audio.

SOUS-TITRE: #1 #2
 (Par défaut: HF)
 Permet de configurer la langue des sous-titres.

MENU DU DISQUE: #1
 (Par défaut: ANGLAIS)
 Permet de configurer la langue du menu DVD.

MENU DU LECTEUR: RAPIDE
 (Par défaut: ENGLISH)
 Permet de configurer la langue d'affichage à l'écran.

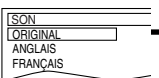

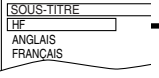
 [SON] ORIGINAL
 ANGLAIS
 FRANÇAIS

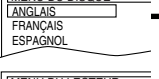
 [SOUS-TITRE] HF
 ANGLAIS
 FRANÇAIS

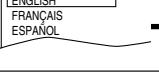
 [MENU DU DISQUE] ANGLAIS
 FRANÇAIS
 ESPAGNOL

 [MENU DU LECTEUR] ENGLISH
 FRANÇAIS
 ESPAÑOL

6 Pour quitter ce menu



Conseils

- *1
- Les options concernant les langues ne sont pas toujours disponibles sur tous les disques.
 - Si l'option AUTRE a été sélectionnée au niveau de l'écran SON, SOUS-TITRE ou MENU DU DISQUE, saisir un code de langue à 4 chiffres. (Se reporter à la liste des codes de langues page 24.)
 - Seules les langues présentes sur le disque pourront être sélectionnées.
- *2
- La configuration de langue pour les sous-titres et la piste audio n'est pas possible sur certains disques. Dans ce cas, utiliser les touches AUDIO et SUBTITLE/T-SET. Les détails concernant cette procédure se trouvent à la page 19.

B Réglage de l’AFFICHAGE

Il est possible de modifier les options d’affichage. Suivre les étapes 1) à 3) du “Menu PERSONNAL.”, page 20.

4 Sélectionner l’élément désiré

Menu AFFICHAGE

5

ASPECT TV: RAPIDE
(Par défaut : 4 :3 LETTER BOX)
Voir le conseil ci-contre.

ASPECT TV 4:3 LETTER BOX → 4:3 LETTER BOX
ARRÊT SUR IMAGE AUTO → 4:3 PAN & SCAN
ICÔNE DE L'ANGLE EF → 16:9 WIDE
ARRÊT AUTO. EF

ARRÊT SUR IMAGE:
(Par défaut : AUTO)
Voir le conseil ci-contre.

ASPECT TV 4:3 LETTER BOX → ARRÊT SUR IMAGE
ARRÊT SUR IMAGE AUTO → TRAME
ICÔNE DE L'ANGLE EF → IMAGE
ARRÊT AUTO. EF

ICÔNE D’ANGLE:
(Par défaut: EF)
Mettre ce paramètre sur “EF” pour que l’icône d’angle s’affiche lorsque plusieurs angles de caméra sont disponible lors de la lecture d’un DVD.

ASPECT TV 4:3 LETTER BOX → 4:3 LETTER BOX
ARRÊT SUR IMAGE AUTO → AUTO
ICÔNE DE L'ANGLE EF → HF
ARRÊT AUTO. EF

ARRÊT AUTO.:
(Par défaut: EF)
Mettre ce paramètre sur “EF” pour que l’appareil s’éteigne automatiquement s’il n’est pas utilisé pendant plus de 35 minutes.

ASPECT TV 4:3 LETTER BOX → 4:3 LETTER BOX
ARRÊT SUR IMAGE AUTO → AUTO
ICÔNE DE L'ANGLE EF → EF
ARRÊT AUTO. EF → HF

6 Pour quitter ce menu

Conseils

ASPECT TV:

- Sélectionner l’option “4:3 LETTER BOX” pour que des bandes noires s’affichent en haut et en bas de l’écran.
- Sélectionner l’option “4:3 PAN & SCAN” pour obtenir une image à hauteur maximale dont les bords sont coupés.
- Sélectionner l’option “16:9 WIDE” si un téléviseur à écran large est connecté à l’appareil.

ARRÊT SUR IMAGE:

- Sélectionner l’option “AUTO” généralement.
- Si vous sélectionnez l’option “TRAME”, l’image sera bloquée en mode figé.
- Si vous sélectionnez l’option “IMAGE”, l’image en mode figé sera d’une très bonne résolution.

C Réglage AUDIO

Configurer votre système audio au niveau de ce menu. Il n’affectera cependant que la lecture des disques DVD. Suivre les étapes 1) à 3) du “Menu PERSONNAL.”, page 20.

4 Sélectionner l’élément désiré

Menu SON

5

DRC (Contrôle de Gamme Dynamique):
(Par défaut : EF)
Mettre ce paramètre sur “EF” pour comprimer l’espace compris entre les sons doux et forts.

DRC EF → HF
SOUS ÉCHANTILLON EF → EF
DOLBY DIGITAL EF → EF

SOUS ÉCHANTILLON:
(Par défaut : EF)
Mettre ce paramètre sur “EF” lorsque le son émis est à 48 kHz.
Mettre ce paramètre sur “HF” lorsque le son émis est celui d’origine.

DRC EF → EF
SOUS ÉCHANTILLON EF → HF
DOLBY DIGITAL EF → EF

DOLBY DIGITAL: RAPIDE
(Par défaut : EF)
Mettre ce paramètre sur “EF” lorsque l’appareil est connecté à un récepteur Dolby Digital.

- EF: Emet un son Dolby Digital.
- HF: Convertit le son Dolby Digital en son PCM (à 2 canaux)

DRC EF → EF
SOUS ÉCHANTILLON EF → HF
DOLBY DIGITAL EF → HF

6 Pour quitter ce menu

Conseils

DRC:

- Cette fonction n’est disponible que sur les disques enregistrés au format Dolby Digital.

SOUS ÉCHANTILLON:

- Si le disque lu est protégé contre la copie, le son sera échantillonné sur 48 kHz, même si ce paramètre a été mis sur HF.
- Cette fonction n’est disponible que pour la sortie d’un disque numérique enregistré en 96 kHz.

D Réglage du BLOCAGE PARENTAL

Le blocage parental limite le visionnage des disques dépassant le réglage effectué (si un mot de passe incorrect est entré, la lecture du disque n'aura pas lieu) et la lecture s'arrêtera. Cette fonction permet d'empêcher les enfants de visionner des scènes indésirables.

Contrôle parental

Le niveau de contrôle parental permet de régler le niveau des disques DVD. La lecture s'arrêtera si le disque dépasse le niveau réglé. Suivre les étapes 1) à 3) du "Menu PERSONNAL.", page 20.

4 Saisir un mot de passe à quatre chiffres que vous avez choisi (mis à part le 4737)

Menu PARENT

OU

Saisir un mot de passe si vous en avez déjà configuré un.

5 Sélectionner "NIVEAU PARENTAL"

ENTER

6 Sélectionner les niveaux désirés

ENTER

7 Pour quitter le menu

ENTER

Conseil

NIVEAUX DE CONTRÔLE

- TOUT: Tous les verrouillages parentaux sont annulés.
- Niveau 8: La lecture des supports DVD de tout niveau (adulte/général/enfants) peut être effectuée.
- Niveaux 7 à 2: Seule la lecture des supports DVD pour usage général et pour enfants peut être effectuée.
- Niveau 1: Seule la lecture des supports DVD pour enfants peut être effectuée, ceux conçus pour les adultes et pour une utilisation générale sont interdits.

Changement du mot de passe du blocage parental

Le mot de passe du blocage parental peut être modifié en suivant la procédure ci-dessous. Suivre les étapes 1) à 3) du "Menu PERSONNAL.", page 20.

4 Saisir l'ancien mot de passe à quatre chiffres que vous avez choisi (mis à part le 4737)

Menu PARENT

5 Choisir "CHANGEMENT"

ENTER

6 Saisir le nouveau mot de passe à quatre chiffres que vous avez choisi (mis à part le 4737)

REGLAGE PARENT

ENTER

7 Pour quitter ce menu

ENTER

Conseil

- Ecrire le mot de passe sur un bout de papier pour pouvoir le retrouver en cas d'oubli.
- En cas d'oubli, saisir le code 4, 7, 3, 7 à l'étape 4, puis saisir le nouveau mot de passe.
- Le mot de passe sera alors effacé et tous les niveaux de blocage parental retourneront sur TOUT.

Procédure de réinitialisation de tous les paramètres (mis à part le paramètre PARENTAL) à leurs valeurs par défaut

1

<MENU DE CONFIGURATION>

2

Sélectionner l'option INITIALISER

ENTER

3

Sélectionner "OUI"

ENTER

4 Pour quitter ce menu

ENTER



x2 (deux fois)

Conseil

- Pour annuler le démarrage à l'étape 3, sélectionner "NON".

Guide de dépannage

Si cet appareil ne fonctionne pas correctement quand il est opéré comme indiqué dans ce Manuel d'utilisation, vérifier le lecteur en consultant la liste de contrôler ci-dessous.

	PROBLÈME	MESURE CORRECTIVE
D V D	Pas d'alimentation.	<ul style="list-style-type: none"> • Vérifier que la fiche d'alimentation est bien branchée sur la prise murale. • Vérifier que l'appareil est mis sous tension.
	Le lecteur ne répond pas à la télécommande.	<ul style="list-style-type: none"> • Vérifier que la fiche d'alimentation est bien branchée sur la prise murale. • Vérifier les piles dans la télécommande. • Diriger la télécommande directement vers le capteur de télécommande. Si nécessaire, éliminer tous les obstacles entre le capteur et la télécommande. • La télécommande doit être utilisée à moins de 7 m du lecteur. • Vérifier si le mode correct est sélectionné. Sinon, changer de mode en appuyant sur la touche DVD ou VCR, celle requise, sur la télécommande. • Vérifier qu'il y a une cassette dans le magnétoscope. • Syntoniser un poste de radio sur une station en AM vide, afin de pouvoir entendre beaucoup de bruit. Augmenter alors le volume. Si des faibles signaux se font entendre à chaque pression sur une touche, ceci signifie que la radio fonctionne.
V C R	L'enregistrement avec minuterie est impossible.	<ul style="list-style-type: none"> • Vérifier que l'enregistrement avec minuterie a été réglé correctement. • Vérifier que le témoin  s'affiche sur le Lecteur de DVD/ MAGNÉTOSCOPE. Dans le cas contraire, appuyer sur la touche SUBTITLE/T-SET. • Vérifier que l'horloge du MAGNÉTOSCOPE est réglée correctement.
	Passage au mode Enregistrement impossible.	<ul style="list-style-type: none"> • Vérifier que la cassette a une languette de sécurité. Si nécessaire, recouvrir le trou de ruban adhésif. • Mettre le LECTEUR DVD/MAGNÉTOSCOPE en mode MAGNÉTOSCOPE. Appuyer sur VCR sur la télécommande de sorte que le témoin VCR OUTPUT (SORTIR MAGNÉTOSCOPE) vert s'allume.
	Image lue partiellement parasitée.	<ul style="list-style-type: none"> • Ajuster la commande d'alignement pour obtenir une meilleure image en appuyant sur les touches CHANNEL () sur le LECTEUR DVD/MAGNÉTOSCOPE ou sur SKIP / CH. () sur la télécommande.
	Visualisation impossible, mais son correct.	<ul style="list-style-type: none"> • Le nettoyage des têtes est nécessaire. Voir "NETTOYAGE AUTOMATIQUE DES TÊTES". • Vérifier que le MAGNÉTOSCOPE n'est pas en mode Menu.
	Pas d'image ou image de mauvaise qualité.	<ul style="list-style-type: none"> • Passer à CH4 pour la chaîne de sortie RF. Puis sélectionner la même chaîne sur le téléviseur. • Ajuster précisément le téléviseur.
	Les émissions de télévision ne sont pas visibles normalement.	<ul style="list-style-type: none"> • Revérifier les raccordements ANT.IN et ANT.OUT. Voir les pages 1, 6. • Appuyer sur la touche VCR/TV. • Appuyer sur la touche VCR sur la télécommande pour passer en mode VCR. Vérifier si le témoin VCR OUTPUT vert est allumé. Puis régler à la position TÉLÉVISEUR (TV) en appuyant sur la touche VCR/TV.
	La vidéo ou la couleur apparaît ou disparaît graduellement pendant la copie d'une cassette vidéo.	<ul style="list-style-type: none"> • Une cassette sous copyright ne peut pas être copiée. C'est la protection contre la copie qui opère.
Retrait de la cassette impossible.	<ul style="list-style-type: none"> • Vérifier si le Lecteur de DVD/ MAGNÉTOSCOPE est en mode VCR. S'il ne l'est pas, appuyer sur la touche VCR sur la télécommande pour changer de mode. 	
D V D	Pas d'image.	<ul style="list-style-type: none"> • Raccorder fermement les câbles vidéo. • Insérer un vidéodisque correct lisible sur ce lecteur. • Appuyer sur la touche DVD sur la télécommande. Vérifier si le témoin DVD OUTPUT est allumé. Puis essayer d'autres fonctions DVD. • Vérifier si le mode ENTRELACE/PROGRESSIF est correctement configuré pour votre téléviseur. Voir page 7.
	Lecture de disque impossible.	<ul style="list-style-type: none"> • Insérer un disque. • Nettoyer le disque. • Placer le disque correctement, le côté portant l'étiquette vers le haut. • Annuler le blocage parental ou changer le niveau de contrôle. • Faire attention lors de la manipulation des disques afin de ne pas laisser de traces de doigts, des égratignures ou de la poussière sur sa surface.
	Pas de son.	<ul style="list-style-type: none"> • Raccorder fermement les câbles audio. • Mettre le composant audio sous tension. • Corriger les réglages de sortie audio. • Corriger les réglages d'entrée du composant audio.
	Pas de sortie de son DTS.	<ul style="list-style-type: none"> • Ce lecteur n'assiste pas l'audio DTS. Ce n'est pas une anomalie.
	Image déformée.	<ul style="list-style-type: none"> • Raccorder le lecteur directement au téléviseur. • Dans certains cas, les images peuvent être légèrement déformées, mais il ne s'agit pas d'un signe d'anomalie. • Le défilement des images peut s'arrêter un moment, mais il ne s'agit pas d'une anomalie.
	La langue parlée ou celle des sous-titres ne correspondent pas à la configuration.	<ul style="list-style-type: none"> • La langue sélectionnée n'est pas disponible pour le son ou les sous-titres sur le DVD. Ce n'est pas une anomalie.
	L'angle de la caméra ne peut pas être modifié.	<ul style="list-style-type: none"> • Le DVD ne contient pas de séquences enregistrées sous des angles de caméra différents. Ce n'est pas une anomalie.
	La langue parlée ou celle des sous-titres ne peuvent pas être modifiées.	<ul style="list-style-type: none"> • Le DVD ne contient pas de source audio ou de sous-titres dans la langue sélectionnée. Ce n'est pas une anomalie.
L'icône "Interdit" apparaît sur l'écran, interdisant une opération.	<ul style="list-style-type: none"> • Cette opération est interdite par le lecteur ou le disque. Ce n'est pas une anomalie. 	

- Certaines fonctions ne sont pas disponibles dans des modes spécifiques, mais ce n'est pas une anomalie. Lire la description dans ce guide d'utilisation pour plus de détails sur les opérations correctes.
- La lecture à partir d'une piste souhaitée et la lecture aléatoire ne sont pas disponibles pendant la lecture programmée.
- Certaines fonctions sont interdites sur certains disques.

Caractéristiques techniques

Têtes vidéo :

Quatre têtes

Format du signal en sortie :

NTSC

Alimentation :

120 V CA +/-10%, 60 Hz +/-0,5%

Consommation :

21 W (veille: 3,6 W)

Température de fonctionnement :

5 à 40°C

Dimensions :

L 17-3/16 po. (435 mm)

H 3 3/4 po. (94 mm)

P 9 3/16 po. (233 mm)

Poids :

Environ (6 livres) 2,7 kg

- La conception et les données techniques peuvent être sujettes à des modifications sans préavis.
- En cas de différence entre les langues, la langue implicite sera l'anglais.

Liste des langues

Langue	Code	Langue	Code	Langue	Code	Langue	Code
Abkhazien	A-B	Fiji	5256	Lithuanien	5866	Sindhi	6550
Afar	4747	Finnois [FIN]	5255	Macédonien	5957	Singhalais	6555
Afrikans	4752	Français [FRE]	5264	Malais	5965	Siswat	6565
Albanais	6563	Frison	5271	Malayalamien	5958	Slovaque	6557
Allemand [GER]	5051	Galicien	5358	Malais	5953	Slovène	6558
Amhar	4759	Gallois	4971	Maltais	5966	Somalien	6561
Anglais [ENG]	5160	Gaélique écossais	5350	Maori	5955	Soudanais	6567
Arabe	4764	Georgien	5747	Marathi	5964	Suédois [SWE]	6568
Arménien	5471	Grec [GRE]	5158	Moldave	5961	Swahili	6569
Assamien	4765	Groenlandais	5758	Mongol	5960		T
Aymara	4771	Guarani	5360	Nauru	6047	Tagalog	6658
Azerbaïdjanais	4772	Gujrati	5367	Norvégien [NOR]	6061	Tajique	6653
Bashkir	4847	Hausa	5447	Néerlandais [DUT]	6058	Tamoul	6647
Basque	5167	Hébreu	5569	Népalais	6051	Tatаре	6666
Bengalais	4860	Hindi	5455		O-R	Tchèque	4965
Biharis	4854	Hongrois [HUN]	5467	Occitan	6149	Thaïlandais	6654
Birman	5971		I-K	(Afan) Omoran	6159	Tibétain	4861
Bislamien	4855	Indonésien	5560	Oriyen	6164	Tigrinya	6655
Biélorusse	4851	Interlingua	5547	Ouzbèque	6772	Tongais	6661
Bhoutanais	5072	Interlingue	5551	Panjabi	6247	Tsongais	6665
Breton	4864	Inupiak	5557	Perse	5247	Turc [TUR]	6664
Bulgare	4853	Irlandais [IRI]	5347	Polonais	6258	Turkmène	6657
	C-E	Islandais [ICE]	5565	Portugais [POR]	6266	Twi	6669
Cambodgien	5759	Italien [ITA]	5566	Pushthu; pushto	6265	Télugu	6651
Cashmiri	5765	Japonais	5647	Quechuan	6367		U-Z
Catalan	4947	Japonais [JPN]	5669	Romanche	6459	Ukrainien	6757
Chinois [CHI]	7254	Kannada	5760	Roumain [RUM]	6461	Urdu	6764
Corse	4961	Kazakh	5757	Russe [RUS]	6467	Vietnamien	6855
Coréen [KOR]	5761	Kinyarwanda	6469		S	Volapük	6861
Croate	5464	Kirghize	5771	Samoan	6559	Wolof	6961
Danois [DAN]	5047	Kirundi	6460	Sangho	6553	Xhosa	7054
Espagnol [SPA]	5165	Kurde	5767	Sanscrit	6547	Yiddish	5655
Espéranto	5161		L-N	Serbe	6564	Yoruba	7161
Estonien	5166	Laotien	5861	Serbo-croate	6554	Zoulou	7267
	F-H	Latin	5847	Sesotho	6566		
Faroésien	5261	Latvien; Letton	5868	Setswanais	6660		
		Lingalais	5860	Shonan	6560		

Si l'on choisit une langue qui a un code de langue de 3 lettres, le code sera affiché chaque fois que l'on changera le réglage de la langue audio ou des sous-titres comme indiqué page 19. Si l'on choisit n'importe quelle autre langue, '---' sera affiché à la place. (Le code de la langue en 3 lettres est écrit entre parenthèses.)

GARANTIE D'UN APPAREIL DE DIVERTISSEMENT SYLVANIA

Nous vous remercions d'avoir acheté un appareil de divertissement SYLVANIA. Votre nouvel appareil, comme tous ceux de notre production, se conforme à de normes de qualité. Dans des conditions normales d'usage, nous sommes certains qu'il vous donnera entière satisfaction pendant de nombreuses années. Cependant, en cas de problèmes, vous êtes protégé en vertu des clauses de cette garantie.

Les appareils de divertissement SYLVANIA sont garantis, à l'usage normal, contre tous défauts de matériaux et de fabrication pour les périodes spécifiées ci-dessous à condition que les dits appareils aient été installés et utilisés tel qu'explique dans le manuel d'instruction.

PRODUCT	MAIN-D'OEUVRE
Lecteur DVD/Magnétoscope:	1 an pour les pièces et la main-d'oeuvre
Têtes video:	6 mois
Telecommande:	90 jours

L'obligation de SYLVANIA, en vertu des clauses de cette garantie, est limitée à la réparation, y compris le remplacement des pièces et le coût de la main-d'oeuvre pertinente, ou, à notre discrétion, au remplacement de tout appareil de divertissement qui présente des défauts de fabrication pendant le période de garantie.

Les pièces remplacées fournies en rapport avec cette garantie, sont couverts pour une période égale à la portion restante de la garantie de l'équipement original.

EXCLUSIONS DE LA GARANTIE

Cette garantie ne s'applique qu'aux appareils de divertissement SYLVANIA achetés et utilisés au Canada. Cette garantie ne s'applique ni à l'apparence ni aux accessoires comprenant mais n'étant pas limités aux antennes, pièces du boîtier, boutons, piles, couvercles, câbles de raccord, cassettes, disques compacts, boîtiers, peu importe la cause du dommage. En outre, cette garantie ne s'applique pas non plus aux dommages causés par ou survenus lors de la manipulation, le transport, le déballage, l'installation, les réglages effectués par le client et mentionnés dans le manuel d'instructions, les réparations ou le remplacement des pièces fournies par un service autre que le Centre de Service et de Réparations de SYLVANIA, à tout mauvais fonctionnement ou toute panne causé par ou résultant de conditions environnementales anormales, des réparations inadéquates par un service non autorisé, un entretien incorrect, des réparations ou modifications effectuées par le client, les mauvais traitements ou un fonctionnement non approprié la négligence, un accident, un incendie, une inondation ou tout autre cas de force majeure, ou le branchement à un circuit à tension incorrecte.

La garantie de cet appareil de divertissement ne s'applique qu'à l'acheteur au détail initial. Cette garantie est nulle en cas d'utilisation commerciale de l'appareil ou à des fins de location, ou si les numéros de série ont été modifiés, égratignés ou effacés. SYLVANIA se réserve le droit de changer le concept, de faire des modifications ou des améliorations aux produits, sans avoir l'obligation d'effectuer les mêmes changements aux mêmes produits fabriqués auparavant.

Ce qui précède remplace toute autre garantie explicite ou implicite et SYLVANIA n'assume responsabilité ni autorise quiconque d'accepter en son nom toute obligation ou responsabilité liée à la vente, à l'entretien ou aux réparations de ce produit. En aucunes circonstances, SYLVANIA et ses détaillants SYLVANIA ne seront responsables des dommages spéciaux ou indirects résultant de l'utilisation de ce produit ou de tout retard dans l'application de cette garantie attribuable à des causes indépendantes de notre volonté.

En vertu de certaines lois provinciales ou fédérales, l'acheteur peut avoir d'autres droits spécifiques, et si certaines clauses de cette garantie sont interdites en vertu de ces lois, ces clauses seront nulles et non avenues, mais les autres clauses de cette garantie resteront en vigueur.

OBLIGATIONS DU CLIENT

L'appareil est couvert par la garantie à partir de la date de l'achat initial au détail. En cas de service couverts par la garantie, le propriétaire de l'appareil doit présenter la facture originale, datée. Aucun service ne sera effectué sans présentation de la facture. Le propriétaire est seul responsable pour l'expédition ou le transport de l'appareil vers le centre de service et son retour.

COMMENT OBTENIR LES SERVICES OU REPARATIONS

En cas de besoin, vous pouvez obtenir tous les renseignements sur les services et réparations en vous adressant au marchand SYLVANIA qui vous a vendu cet appareil, ou en vous adressant directement à:

SONIGEM SERVICE

300 Alden Road
Markham, Ontario
L3R 4C1

PHONE: (905) 940-5089 FAX: (905) 940-2303
1-800-287-4871

MÉMO

Guide d'utilisation rapide

1 Raccordements

Se reporter au chapitre "Raccordement de base à un téléviseur" sur la page de couverture cet appareil avant de démarrer.

Chaîne de sortie RF

Si la chaîne 3 est déjà occupée,

- 1) Sélectionner la chaîne 4 sur le téléviseur.
- 2) Introduire une cassette enregistrée dans l'unité.
- 3) Appuyer sur la touche OUTPUT du LECTEUR DVD/MAGNETOSCOPE pour allumer le témoin VCR OUTPUT.
 - Si le témoin "VCR" ne s'allume pas, appuyer sur la touche VCR/TV de la télécommande.
- 4) Appuyer sur la touche PLAY.
- 5) Après avoir attendu quelques secondes, maintenir enfoncée la touche PLAY pendant 3 sur le Lecteur DVD/MAGNETOSCOPE.
 - Le canal de sortie RF passera du canal 3 vers le canal 4, puis l'image s'affichera sur l'écran. Le message "ch04" s'affichera alors à l'écran.
 - Si aucune image ne s'affiche à l'écran, reprendre l'étape [4].
- 6) Appuyer sur la touche STOP.

2 Mise en place des piles de la télécommande



3 Commutation Magnétoscope/Lecteur de DVD

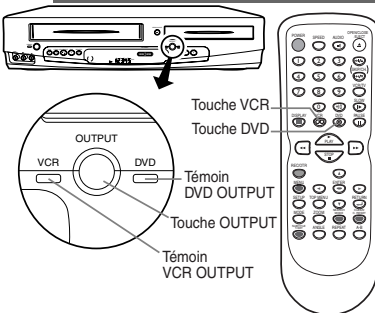

MODE VCR

Appuyer sur la **touche VCR** sur la télécommande.
(Vérifier que le témoin VCR OUTPUT est allumé.)

MODE DVD

Appuyer sur la **touche DVD** sur la télécommande.
(Vérifier que le témoin DVD OUTPUT est allumé.)

Remarque

- Le fait d'appuyer sur la **touche OUTPUT** du panneau avant de l'unité NE SUFFIT PAS à faire basculer le mode de la télécommande. Il FAUT OBLIGATOIREMENT sélectionner le bon mode sur la télécommande également.

4 Première mise sous tension de l'appareil

1 Allumer le téléviseur puis choisir la chaîne n°3.

- Si la chaîne 3 est déjà occupée, voir le paragraphe "Chaîne de sortie RF".

2 Appuyer sur la touche POWER.

Langage sélectionné :

LANGUAGE SELECT	
ENGLISH	
▶ FRANÇAIS	[ON]
ESPAÑOL	

3 Appuyer sur la touche MENU.

CH 01

REGLAGE AUTO

Le câble de la boîte de raccordement de câble ou satellite est-il connecté au jack ANT IN du Lecteur de DVD/Magnétoscope?

OUI Appuyer sur la touche MENU pour quitter ce menu.

Non / Patiencez quelques instants. Après la recherche...

- Le tuner passe sur la dernière chaîne mise en mémoire.
- Il n'est possible de sélectionner les chaînes qu'à l'aide des touches CHANNEL.

5 Réglage de l'horloge

1 Appuyer sur la touche MENU.

-MENU-

PROGRAMMATION	[HF]
REP AUTO	[HF]
▶ REGLAGE CHAINES	
REGLAGE HORLOGE	
SELECTION LANGUE	
SORTIE AUDIO	[EF]
TV STEREO	[EF]
SAP	

Si l'horloge n'est pas réglée, le menu REGLAGE HORLOGE apparaîtra en premier après avoir appuyé sur la touche MENU. Dans ce cas, passer à l'étape [2].

2 Appuyer sur la touche REGLAGE HORLOGE.

REGLAGE HORLOGE

MOIS	JOUR	ANNÉE
03	15	2004

HEURE MINUTE AM/PM

Sélectionner le mois

3 Appuyer sur la touche REGLAGE HORLOGE.

REGLAGE HORLOGE

MOIS	JOUR	ANNÉE
03	15	2004

HEURE MINUTE AM/PM

Sélectionner le jour

4 Appuyer sur la touche REGLAGE HORLOGE.

REGLAGE HORLOGE

MOIS	JOUR	ANNÉE
03	15	2004

HEURE MINUTE AM/PM

Sélectionner l'année

5 Appuyer sur la touche REGLAGE HORLOGE.

REGLAGE HORLOGE

MOIS	JOUR	ANNÉE
03	15	LUN 2004

HEURE MINUTE AM/PM

Sélectionner l'heure actuelle

6 Appuyer sur la touche REGLAGE HORLOGE.

REGLAGE HORLOGE

MOIS	JOUR	ANNÉE
03	15	LUN 2004

HEURE MINUTE AM/PM

Sélectionner les minutes

7 Appuyer sur la touche REGLAGE HORLOGE.

REGLAGE HORLOGE

MOIS	JOUR	ANNÉE
03	15	LUN 2004

HEURE MINUTE AM/PM

Sélectionner "AM" ou "PM"

8 Pour quitter l'écran de REGLAGE HORLOGE.

Guide d'utilisation rapide

6 Lecture normale sur le magnéto

Allumer le téléviseur et puis passer sur la chaîne 3.

- Si la chaîne 3 est utilisée, consulter le paragraphe "Chaîne de sortie RF".



7 Lecture

Mettre le téléviseur, l'amplificateur et tout autre composant connecté au lecteur DVD sous tension. Vérifier que le téléviseur et le récepteur audio (disponible dans le commerce) sont réglés sur la bonne chaîne.

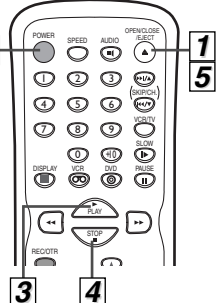
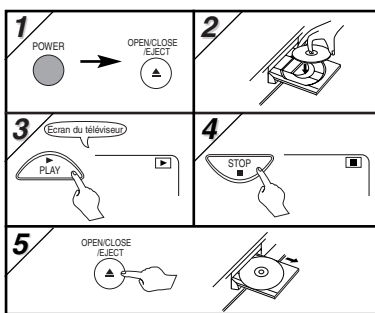
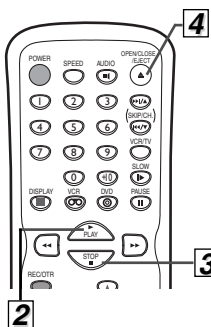
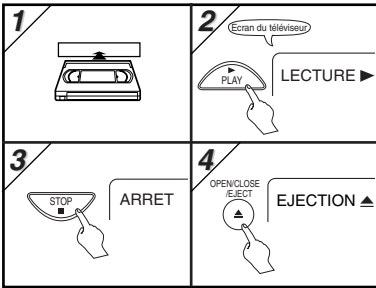

8 Télécommande

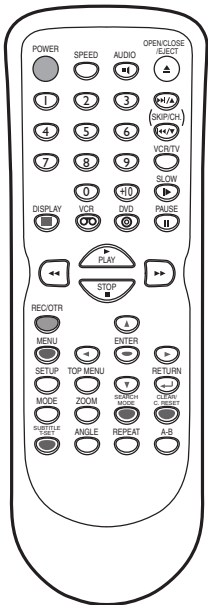

Touche (par ordre alphabétique)	Mode DVD		
	Disque/Cassette	DVD	Magnéto
1, 2, 3, 4, 5, 6, 7, 8, 9, 0, 10, 11, 12, 13, 14, 15, 16, 17, 18, 19, 20, 21, 22, 23, 24, 25, 26, 27, 28, 29, 30, 31, 32, 33, 34, 35, 36, 37, 38, 39, 40, 41, 42, 43, 44, 45, 46, 47, 48, 49, 50, 51, 52, 53, 54, 55, 56, 57, 58, 59, 60, 61, 62, 63, 64, 65, 66, 67, 68, 69, 70, 71, 72, 73, 74, 75, 76, 77, 78, 79, 80, 81, 82, 83, 84, 85, 86, 87, 88, 89, 90, 91, 92, 93, 94, 95, 96, 97, 98, 99, 100	• Pour sélectionner directement de chapitre ou de titre.	• Pour sélectionner directement une piste.	• Pour sélectionner une chaîne. La touche +10 n'a aucune fonction en mode magnéto.
11, 12	• Pour effectuer une recherche vers l'avant/arrière sur un disque.	• Pour effectuer une recherche vers l'avant/arrière sur un disque.	• Pour faire rembobiner/avancer une cassette.
13, 14	• Pour entamer une lecture lente vers l'avant/arrière pendant le mode de pause.	• Pour effectuer une recherche vers l'avant/arrière sur un disque.	• Pour sélectionner un élément du menu Magnéto.
15, 16	• Pour déplacer le curseur et en savoir l'emplacement.	• Pour passer au prochain menu Magnéto.	• Pour retourner à l'étape précédente pendant la configuration de l'horloge et de la minuterie.
17, 18	• Pour effectuer une répétition entre deux points A et B.	• Pour effectuer une répétition entre deux points A et B. (CD)	—
19, 20	• Pour sélectionner les différents angles de caméra présents sur le disque.	—	—
21, 22	• Pour sélectionner les langues enregistrées sur le disque.	• Pour sélectionner STEREO, L-CH ou R-CH. (CD)	—
23, 24	• Pour effacer les marqueurs.	• Pour effacer les marqueurs. (CD)	• Pour sortir du menu Magnéto.
25, 26	• Pour effacer des numéros mal saisis.	• Pour retirer le N° d'état à l'entrée programmée.	• Pour réinitialiser le compteur de durée de cassette.
27, 28	• Pour effacer des numéros mal saisis.	• Pour effacer des numéros mal saisis.	• Pour afficher l'heure actuelle, la durée de la cassette et la chaîne.
29, 30	• Pour afficher le mode de disque actuellement choisi.	• Pour afficher le mode de disque actuellement choisi.	—
31, 32	• Pour sélectionner le mode de sortie DVD.	• Pour sélectionner le mode de sortie DVD.	—
33, 34	• Pour activer la télécommande en mode DVD.	• Pour activer la télécommande en mode DVD.	—
35, 36	• Pour afficher le menu du disque.	• Pour afficher le menu MP3. (MP3)	• Pour afficher le menu Magnéto.
37, 38	• Pour activer/désactiver le niveau des noirs.	• Pour construire une liste de lecture ou lancer une lecture aléatoire.	—
39, 40	• Pour activer/désactiver le mode ambiophonique virtuel.	• Pour activer/désactiver le mode ambiophonique virtuel.	—
41, 42	• Pour ouvrir ou fermer le plateau du disque.	• Pour ouvrir ou fermer le plateau du disque.	• Pour éjecter la cassette du magnéto.
43, 44	• Pour faire une pause dans la lecture d'un disque.	• Pour faire une pause dans la lecture d'un disque.	• Pour faire une pause dans la lecture d'un disque.
45, 46	• Pour faire avancer l'image frame par frame.	• Pour faire une pause dans la lecture d'un disque.	• Pour faire avancer l'image frame par frame.
47, 48	• Pour démarrer la lecture du disque.	• Pour démarrer la lecture du disque.	• Pour démarrer la lecture de la cassette.
49, 50	• Pour allumer ou éteindre l'appareil.	• Pour allumer ou éteindre l'appareil.	• Pour allumer ou éteindre l'appareil.
51, 52	—	—	• Pour démarrer l'enregistrement.
53, 54	• Pour répéter la lecture d'un chapitre ou d'un titre.	• Pour répéter la lecture d'une piste ou d'un disque. (CD)	—
55, 56	• Pour retourner à l'opération précédente du menu de configuration de DVD.	• Pour répéter la lecture d'une piste, d'un groupe ou d'un disque. (MP3)	—
57, 58	• Pour rechercher un chapitre, titre ou un instant précis.	• Pour rechercher une piste.	• Pour passer au menu de recherche par index ou horaire.
59, 60	• Pour retourner rapidement à un endroit précis du disque.	• Pour rechercher un instant précis sur un disque. (CD)	—
61, 62	• Pour rechercher un marqueur précis.	• Pour retourner rapidement à un endroit précis sur le disque.	—
63, 64	• Pour rechercher un marqueur précis.	• Pour rechercher un marqueur précis. (CD)	—
65, 66	• Pour afficher le menu de configuration DVD.	• Pour afficher le menu de configuration DVD.	—
67, 68	• Pour sauter un chapitre.	• Pour sauter une piste.	• Pour changer de chaîne.
69, 70	—	—	• Pour régler manuellement l'alignement en cours de lecture.
71, 72	—	—	• Pour visionner lentement la cassette.
73, 74	—	—	• Pour sélectionner la vitesse d'enregistrement.
75, 76	• Pour arrêter la lecture.	• Pour arrêter la lecture.	• Pour arrêter la lecture ou l'enregistrement.
77, 78	• Pour sélectionner des sous-titres sur un disque.	—	• Pour mettre le magnéto en mode de veille pour un enregistrement par minuterie.
79, 80	• Pour revenir au menu principal d'un disque.	• Pour retourner au sommet de la structure des menus des programmes et MP3. (MP3)	—
81, 82	—	—	• Pour sélectionner le mode de sortie Magnéto.
83, 84	—	—	• Pour activer la télécommande en mode Magnéto.
85, 86	• Pour choisir entre le mode DVD ou téléviseur.	• Pour choisir entre le mode CD/MP3 ou téléviseur.	• Pour choisir entre le mode magnéto ou téléviseur.
87, 88	• Pour zoomer sur une portion spécifique de l'image (x2/x4)	—	—